

RAUMGLIEDERUNGSSYSTEM SYNTAX SYSTEME DE CLOISONNEMENT SYNTAX

PREISLISTE 2009-01 LISTE DES PRIX 2009-01

Raumgliederungssystem Syntax Système de cloisonnement Syntax
Teuerungszuschlag ab 01.01.11 Hausse des prix à partir du 01.01.11

PG 1/20/21: + 0 %

PG 4/5: + 4,0 %



RAUMGLIEDERUNGSSYSTEM SYNTAX / CALL CENTER PHONOS PREISLISTE 2009-01
SYSTEME DE CLOISONNEMENT SYNTAX / CALL CENTER PHONOS LISTE DES PRIX 2009-01

AUSFÜHRUNGSSCHLÜSSEL SYNTAX / CALL CENTER PHONOS

RAUMGLIEDERUNGSELEMENTE (Material- Mix pro Element nicht möglich)

	Vorderseite, Bearbeiterseite	Acrylglas	Rückseite, Kundenseite	Rundsäule, Stellfuß, Teller, Kabelkanal	Verbinder
Preisgruppe PG 1	Melamin WT = Atlasweiß WS = Softweiß LG = Lichtgrau GP = Graphit BD = Buche Dekor** BH = Buche hell HD = Ahorn Dekor HA = Havanna NB = Nachtblau* AL = Alu-Struktur* SM = Silbermetallic	G0 = Klarglas G1 = Warmgrau G2 = Kaltgrau G4 = Milchglas	Melamin WT = Atlasweiß WS = Softweiß LG = Lichtgrau GP = Graphit BD = Buche Dekor** BH = Buche hell HD = Ahorn Dekor HA = Havanna NB = Nachtblau* AL = Alu-Struktur* SM = Silbermetallic	SZ = Schwarz SM = Silbermetallic	S = Säulenbindung Stoffelement V = Säulenbindung Vollwandelement L = Linearverbinder O = Kein Verbinder Bitte unbedingt angeben: 1. Stelle: Verbinder links 2. Stelle: Verbinder rechts siehe auch Bestellbeispiel
Preisgruppe PG 4	Echtholz BU = Buche Natur HN = Ahorn Natur	---	Echtholz BU = Buche Natur HN = Ahorn Natur		
Preisgruppe PG 5	Echtholz KA = Kirschbaum EI = Eiche schwarz EK = Eiche weißgekalkt NA = Nußbaum	---	Echtholz KA = Kirschbaum EI = Eiche schwarz EK = Eiche weißgekalkt NA = Nußbaum		
Preisgruppe PG 20 Stoff	Lucia SH = Sahara TU = Tundra IC = Ice AT = Arctic IN = India MR = Mars OC = Ocean SK = Sky	---	Lucia SH = Sahara TU = Tundra IC = Ice AT = Arctic IN = India MR = Mars OC = Ocean SK = Sky		
Preisgruppe PG 21 Stoff	Lucia FR¹ C1 = Tundra FR C2 = Apple FR C3 = Cornflower FR C4 = Arctic FR Kvadrat - Remix R1 = Hellgrau (123) R2 = Dunkelgrau (133) R3 = Crème (113) R4 = Capuccino (233) R5 = Orange (443) R6 = Rotorange (653) R7 = Taubenblau (733) R8 = Grün (933) Kvadrat - Scuba* S1 = Terracotta (023) S2 = Graphit (008) S3 = Grau (009) S4 = Hellblau (015) S5 = Hellgrün (011) S6 = Beige (002) S7 = Braun (005) S8 = Violett (018) Kvadrat - Highfield* H1 = Maigrün (951) H2 = Violett (681) H3 = Braun (371) H4 = Beige (241) H5 = Dunkelgrau (141)	---	Lucia FR¹ C1 = Tundra FR C2 = Apple FR C3 = Cornflower FR C4 = Arctic FR Kvadrat - Remix R1 = Hellgrau (123) R2 = Dunkelgrau (133) R3 = Crème (113) R4 = Capuccino (233) R5 = Orange (443) R6 = Rotorange (653) R7 = Taubenblau (733) R8 = Grün (933) Kvadrat - Scuba* S1 = Terracotta (023) S2 = Graphit (008) S3 = Grau (009) S4 = Hellblau (015) S5 = Hellgrün (011) S6 = Beige (002) S7 = Braun (005) S8 = Violett (018) Kvadrat - Highfield* H1 = Maigrün (951) H2 = Violett (681) H3 = Braun (371) H4 = Beige (241) H5 = Dunkelgrau (141)		

Ausführungsschlüssel

1

2

3

4

5

* Mehrpreis siehe S. 18 / 19

¹Nach DIN 4102 Teil 1 Brandklasse R1 sowie nach FAR 25 853 (h)

AUSFÜHRUNGSSCHLÜSSEL

EINZELTISCHE / HÄNGESCHRÄNKE

	Einzel Tisch: Platte	Hängeschrank: Korpus	Hängeschrank: Front	Fußgestell, Kabelkanal, Aufhängung	Plattenrahmen, Griffe
Preisgruppe PG 1	Melamin WT = Atlasweiß WS = Softweiß LG = Lichtgrau GP = Graphit BD = Buche Dekor** BH = Buche hell HD = Ahorn Dekor HA = Havanna	Melamin WT = Atlasweiß WS = Softweiß LG = Lichtgrau GP = Graphit BD = Buche Dekor** BH = Buche hell HD = Ahorn Dekor SM = Silbermetallic	Rollladen WT = Atlasweiß WS = Softweiß LG = Lichtgrau GP = Graphit BD = Buche Dekor** BH = Buche hell HD = Ahorn Dekor SM = Silbermetallic	SZ = Schwarz SM = Silbermetallic	Plattenrahmen SZ = Schwarz SM = Silbermetallic Bügelgriff Typ 6 6S = Schwarz 6L = Lichtgrau 6B = Bordeauxrot 6K = Kobaltblau 6G = Mittelgrau 6E = Silbermetallic Bügelgriffe Typ 9 9K = Aluminium eloxiert*
Preisgruppe PG 4	Echtholz BU = Buche Natur HN = Ahorn Natur	Echtholz BU = Buche Natur HN = Ahorn Natur			
Preisgruppe PG 5	Echtholz KA = Kirschbaum EI = Eiche schwarz EK = Eiche weißgekalkt NA = Nußbaum	Echtholz KA = Kirschbaum EI = Eiche schwarz EK = Eiche weißgekalkt NA = Nußbaum			

Ausführungsschlüssel

1

2

3

4

5

* Mehrpreis siehe S. 18 /19

¹Nach DIN 4102 Teil 1, Brandklasse B1, sowie nach FAR 25.853 (b)

** nur noch bis 31.12.09 bestellbar, Ersatz für BD ist BH = Buche hell

CODE D'EXECUTION

Éléments de cloisonnement (La combinaison de différents matériaux dans un élément n'est pas possible)

	Face avant, Conseiller	Verre acrylique	Face arrière, Client	Poteau, piétement, semelle, chemin de cable	Liaisons
Prix groupe PG 1	Melamine WT = Blanc atlas WS = Blanc soft LG = Gris lumière GP = Graphite BD = Imitation hêtre** BH = Hêtre claire HD = Imitation érable HA = Havanna NB = Bleu nuit* AL = Alu-structure* SM = Argent métallisé	G0 = Verre claire G1 = Gris chaud G2 = Gris froid G3 = Verre sablé	Melamine WT = Blanc atlas WS = Blanc soft LG = Gris lumière GP = Graphite BD = Imitation hêtre** BH = Hêtre claire HD = Imitation érable HA = Havanna NB = Bleu nuit* AL = Alu-structure* SM = Argent métallisé	SZ = Noir SM = Argent métallisé	S = liaison poteau élément tissu V = liaison poteau élément melamine / bois / verre L = liaison linéaire O = pas de liaison Svp déclarez: 1. place: liaison gauche 2. place: liaison droite Regardez aussi l'exemple de la commande
Prix groupe PG 4	Bois véritable BU = Hêtre naturel HN = Erable naturel	---	Bois véritable BU = Hêtre naturel HN = Erable naturel		
Prix groupe PG 5	Bois véritable KA = Cerisier EI = Chêne noir EK = Chêne blanc à la chaux NA = Noyer	---	Bois véritable KA = Cerisier EI = Chêne noir EK = Chêne blanc à la chaux NA = Noyer		
Prix groupe PG 20 Tissu	Lucia SH = Sahara TU = Tundra IC = Ice AT = Arctic IN = India MR = Mars OC = Ocean SK = Sky	---	Lucia SH = Sahara TU = Tundra IC = Ice AT = Arctic IN = India MR = Mars OC = Ocean SK = Sky		
Prix groupe PG 21 Tissu	Lucia FR¹ C1 = Tundra FR C2 = Apple FR C3 = Cornflower FR C4 = Arctic FR Kvadrat - Remix R1 = Gris claire (123) R2 = Gris foncé (133) R3 = Crème (113) R4 = Capuccino (233) R5 = Orange (443) R6 = Rouge-orange (653) R7 = Bleu pigeon (733) R8 = Vert (933) Kvadrat - Scuba* S1 = Terracotta (023) S2 = Graphite (008) S3 = Gris (009) S4 = Bleu claire (015) S5 = Vert claire (011) S6 = Beige (002) S7 = Brun (005) S8 = Violet (018) Kvadrat - Highfield* H1 = Vert mai (951) H2 = Violet (681) H3 = Brun (371) H4 = Beige (241) H5 = Gris foncé (141)	---	Lucia FR¹ C1 = Tundra FR C2 = Apple FR C3 = Cornflower FR C4 = Arctic FR Kvadrat - Remix R1 = Gris claire (123) R2 = Gris foncé (133) R3 = Crème (113) R4 = Capuccino (233) R5 = Orange (443) R6 = Rouge-orange (653) R7 = Bleu pigeon (733) R8 = Vert (933) Kvadrat - Scuba* S1 = Terracotta (023) S2 = Graphite (008) S3 = Gris (009) S4 = Bleu claire (015) S5 = Vert claire (011) S6 = Beige (002) S7 = Brun (005) S8 = Violet (018) Kvadrat - Highfield* H1 = Vert mai (951) H2 = Violet (681) H3 = Brun (371) H4 = Beige (241) H5 = Gris foncé (141)		
Exécution	1	2	3	4	5

* Plus-value n 18 / 19

¹D'après DIN 4102 Section 1 marque niveau R1 même que d'après FAR 25 853 (h)

CODE D'EXECUTION

TABLES DE TRAVAIL / ARMOIRES SUSPENDUES

	Tables: Plateaux	Armoires: Corps	Armoires: Front	Piètement, chemin de câble, fixation	Cadre porteur, poignées
Prix groupe PG 1	Melamine WT = Blanc atlas WS = Blanc soft LG = Gris lumière GP = Graphite BD = Imitation hêtre** BH = Hêtre claire HD = Imitation érable HA = Havanna	Melamine WT = Blanc atlas WS = Blanc soft LG = Gris lumière GP = Graphite BD = Imitation hêtre** BH = Hêtre claire HD = Imitation érable SM = Argent métallisé	Melamine WT = Blanc atlas WS = Blanc soft LG = Gris lumière GP = Graphite BD = Imitation hêtre** BH = Hêtre claire HD = Imitation érable SM = Argent métallisé	SZ = Noir SM = Argent métallisé	Cadre porteur SZ = Noir SM = Argent métallisé Type 6 6S = Noir 6L = Gris lumière 6P = Gris perle 6B = Rouge Bordeaux 6K = Bleu Kobalt 6G = Gris moyen 6E = Argent métallisé Type 7 7E = Argent métallisé* 7C = Chromé* Type 9 9K = Aluminium anodisé* 9G = Aluminium anodisé*
Prix groupe PG 4	Bois véritable BU = Hêtre naturel HN = Érable naturel	Bois véritable BU = Hêtre naturel HN = Érable naturel			
Prix groupe PG 5	Bois véritable KA = Cerisier EI = Chêne noir EK = Chêne blanc à la chaux NA = Noyer	Bois véritable KA = Cerisier EI = Chêne noir EK = Chêne blanc à la chaux NA = Noyer			
Exécution	1	2	3	4	5

* Plus-value p. 18 / 19

** seulement disponible jusqu'à le 31.12.09, remplacement pour BD = BH

¹D'après DIN 4102 Section 1, marque niveau B1, même que d'après FAR 25.853 (b)

BESTELLBEISPIEL

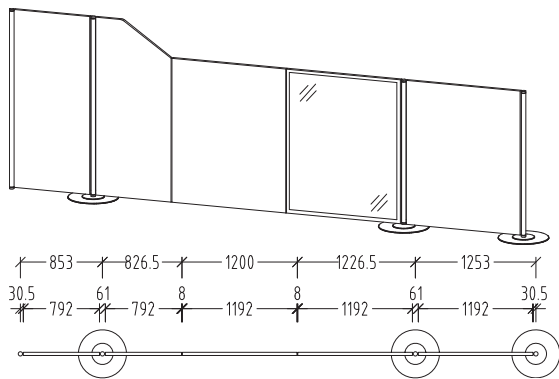

Beispiel für den Bestellbezeichnungsschlüssel und den Ausführungsschlüssel

Bestellbezeichnung							Ausführungsschlüssel									
R	N	4	3	-	3	S	H	D	-	-	H	D	S	M	V	V
Modell		Artikelbezeichnung					1	2	3		4		5			
							Vorderseite		Rückseite		Beschläge		Verbinder			

Raumgliederungskonfiguration Syntax passend zu Beistellmöbeln auf Fußgestell (Abbildung von links nach rechts)	Bestellbezeichnung	Ausführungsschlüssel	Einzelpreis in Euro
1 Rundsäule 5 OH , Silbermetallic	RN V05-F	-- -- -- SM --	90
1 Rechteckelement 5 OH, Breite 800 Vorder- und Rückseite Ahorn Dekor Beschläge Silbermetallic Links kein Verbinder Rechts Säulenbindung für Vollwandelement	RN 08-5-F	HD -- HD SM VV	502
1 Rundsäule 5 OH , Silbermetallic 1 Tellerfuß	RN V05-F RN TE480	-- -- -- SM -- -- -- -- SM --	90 205
1 Schrägelement von 5 OH auf 4 OH, Breite 800 Vorder- und Rückseite Ahorn Dekor Beschläge Silbermetallic Links Säulenbindung für Vollwandelement Rechts Linearverbinder	RN 0854-F	HD -- HD SM VL	643
1 Rechteckelement 4 OH, Breite 1200 Vorder- und Rückseite Ahorn Dekor Beschläge Silbermetallic Links und rechts Linearverbinder	RN 12-4-F	HD -- HD SM LL	537
1 Acrylglaselement 4 OH, Breite 1200 Farbe G4: Milchglas Beschläge Silbermetallic Links Linearverbinder Rechts Säulenbindung für Vollwandelement	RN 12-4-GF	-- G4 -- SM LV	1.024
1 Rundsäule 4 OH , Silbermetallic 1 Tellerfuß	RN V04-F RN TE480	-- -- -- SM -- -- -- -- SM --	76 205
1 Rechteckelement 4 OH, Breite 1200 Vorder- und Rückseite Ahorn Dekor Beschläge Silbermetallic Links und rechts Säulenbindung für Vollwandelement	RN 12-4-F	HD -- HD SM VV	537
1 Rundsäule 4 OH , Silbermetallic 1 Tellerfuß	RN V04-F RN TE480	-- -- -- SM -- -- -- -- SM --	76 205

EXEMPLE DE LA COMMANDE

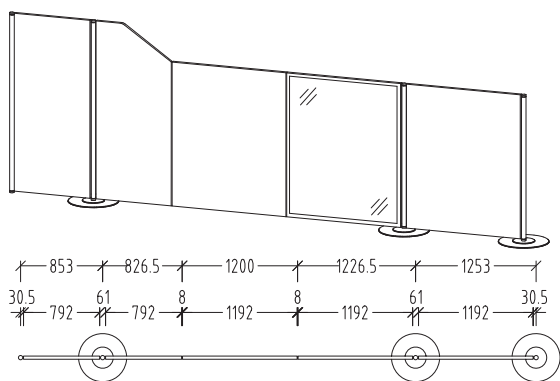

Exemple pour la référence d'article et d'exécution

Référence d'article							Exécution								
R	N	4	3	-	3	-	S								
Désignation Programme		Désignation Article					1	2		4			5		
							Face avant			Ferrure			Liaisons		
									3						

Système de cloisonnement Syntax accordé aux meubles d'appoint sur piétement (Dessin de gauche à droite)	Référence d'article	Exécution	P.U. (Euro)
1 Poteau 5 HC, Argent métallisé	RN V05-F	-- -- -- SM --	90
1 Élément rectangle 5 HC, Largeur 800 Face avant et arrière Imitation érable Ferrure Argent métallisé gauche et droite liaison poteau élément melamine / bois / verre	RN 08-5-F	HD -- HD SM VV	502
1 Poteau 5 HC, Argent métallisé 1 Semelle ronde	RN V05-F RN TE480	-- -- -- SM -- -- -- -- SM --	90 205
1 Élément incliné de 5 HC à 4 HC, Largeur 800 Face avant et arrière Imitation érable Ferrure Argent métallisé gauche liaison poteau élément melamine / bois / verre droite liaison linéaire	RN 0854-F	HD -- HD SM VL	643
1 Élément rectangle 4 HC, Largeur 1200 Face avant et arrière Imitation érable Ferrure Argent métallisé gauche et droite liaison linéaire	RN 12-4-F	HD -- HD SM LL	537
1 Élément en verre acrylique 4 HC, Largeur 1200 Couleur G4: verre sablé Ferrure argent métallisé gauche liaison linéaire droite liaison poteau élément melamine / bois / verre	RN 12-4-GF	-- G2 -- SM LV	1.024
1 Poteau 4 HC, Argent métallisé 1 Semelle ronde	RN V04-F RN TE480	-- -- -- SM -- -- -- -- SM --	76 205
1 Élément rectangle 4 HC, Largeur 1200 Face avant et arrière Imitation érable Ferrure Argent métallisé gauche et droite liaison poteau élément melamine / bois / verre	RN 12-4-F	HD -- HD SM VV	537
1 Poteau 4 HC, Argent métallisé 1 Semelle ronde	RN V04-F RN TE480	-- -- -- SM -- -- -- -- SM --	76 205

INHALT TABLE DES MATIERES

BESTELLFORMULAR FORMULAIRE DE COMMANDE	2
AUSFÜHRUNGSSCHLÜSSEL CODE D'EXECUTION	3
BESTELLBEISPIEL EXEMPLE DE LA COMMANDE	7
INHALT TABLE DES MATIERES	9
SYSTEMEELEMENTE SYNTAX ELEMENTS SYSTEME SYNTAX	10
AUFSÄTZE REHAUSSES	14
SÄULEN POTEAUX	15
ADDITIVE ELEMENTE AUTRES PRODUITS ET ELEMENTS	15
ARBEITSTISCHE CALL CENTER PHONOS TABLES DE TRAVAIL CALL CENTER PHONOS	17
MEHRPREISE PLUS-VALUES	18

Für Montage und Verträgen werden grundsätzlich 6%, bei schallabsorbierenden Elementen Syntax A 4% aus dem Bruttoauftragswert in Rechnung gestellt.



Die aufgeführten Preise sind unverbindliche Preisempfehlungen in Euro. Die jeweils gültige Mehrwertsteuer ist nicht enthalten. Modelländerungen, die technisch bedingt sind und der Weiterentwicklung dienen, behalten wir uns vor. Ansonsten gelten unsere Verkaufs-, Liefer- und Zahlungsbedingungen.

Pour le montage, nous comptons principalement 6% du brut total. Pour les éléments à absorption phonique Syntax-A, nous comptons 4% du brut total.

Les prix indiqués, sont des prix de vente conseillés en Euro. Les Taxes (TVA) ne sont pas inclus. Nous nous réservons tous droits de modification liée à l'évolution technique. Sont valables nos conditions de vente, de livraison et de paiement habituelles.

RAUMGLIEDERUNGSSYSTEM SYNTAX SYSTEME DE CLOISONNEMENT SYNTAX

RECHTECKELEMENTE ELEMENTS RECTANGLE

	Erläuterung (Maße in mm) Explication (Dimension en mm)	Breite Largeur (mm)	Bestellbezeichnung Désignation-Référence	Preis Prix PG 1 (Euro)	Preis Prix PG 4 (Euro)	Preis Prix PG 5 (Euro)	Preis Prix PG 20 (Euro)	Preis Prix PG 21 (Euro)	
	3 OH 3 HC	430	RN 43-3-__	316	494	523	412	438	
	Rechteckelemente	600	RN 06-3-__	350	562	597	509	552	
	Élément rectangle	800	RN 08-3-__	398	644	685	526	579	
	Höhe 1114 (S) / 1174 (F)	900	RN 09-3-__	419	681	724	544	603	
	Hauteur 1114 (S) / 1174 (F)	1.000	RN 10-3-__	440	718	763	562	627	
		1.200	RN 12-3-__	485	779	831	609	688	
	Syntax-A (Akustik)	430	RA 43-3-__				468	494	
	Syntax-A (Acoustique)	600	RA 06-3-__				579	622	
		800	RA 08-3-__				599	652	
		900	RA 09-3-__				621	680	
		1.000	RA 10-3-__				642	707	
		1.200	RA 12-3-__				696	774	
		4 OH 4 HC	430	RN 43-4-__	352	562	597	474	503
		Rechteckelemente	600	RN 06-4-__	398	658	699	553	601
Élément rectangle		800	RN 08-4-__	435	746	792	588	636	
Höhe 1472 (S) / 1532 (F)		900	RN 09-4-__	463	785	834	615	676	
Hauteur 1472 (S) / 1532 (F)		1.000	RN 10-4-__	491	823	876	642	716	
		1.200	RN 12-4-__	535	910	968	700	786	
Syntax-A (Akustik)		430	RA 43-4-__				541	570	
Syntax-A (Acoustique)		600	RA 06-4-__				629	677	
		800	RA 08-4-__				670	718	
		900	RA 09-4-__				699	760	
		1.000	RA 10-4-__				727	802	
		1.200	RA 12-4-__				771	858	
		5 OH 5 HC	430	RN 43-5-__	390	645	686	532	564
		Rechteckelemente	600	RN 06-5-__	449	752	800	598	651
	Élément rectangle	800	RN 08-5-__	500	846	902	669	737	
	Höhe 1830 (S) / 1890 (F)	900	RN 09-5-__	526	898	958	724	800	
	Hauteur 1830 (S) / 1890 (F)	1.000	RN 10-5-__	551	950	1.013	778	863	
		1.200	RN 12-5-__	599	1.057	1.123	810	914	
	Syntax-A (Akustik)	430	RA 43-5-__				588	619	
	Syntax-A (Acoustique)	600	RA 06-5-__				679	732	
		800	RA 08-5-__				752	822	
		900	RA 09-5-__				789	866	
		1.000	RA 10-5-__				825	910	
		1.200	RA 12-5-__				896	1.000	

Erläuterung





Höhe der Raumgliederungselemente abgestimmt auf Beistellmöbel auf Sockel (S) oder auf Fußgestell (F) erhältlich. Bitte Feld _ entsprechend besetzen.
Bitte entsprechende Verbinders über den Ausführungsschlüssel angeben (siehe Bestellbeispiel)

Explication

Hauteur des éléments de cloisonnement accordé aux meubles d'appoint sur Socle (S) ou sur Piétement (F). disponible. Svp remplissez la case _ conformément.
Svp déclarez les liaisons correspondant par le code d'exécution (voyez l'exemple de la commande)

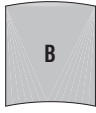
RAUMGLIEDERUNGSSYSTEM SYNTAX SYSTEME DE CLOISONNEMENT SYNTAX

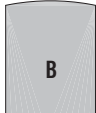
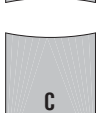
BOGENELEMENTE ELEMENTS COURBES

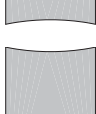
	Erläuterung (Maße in mm) Explication (Dimension en mm)	Breite Largeur (mm)	Bestellbezeichnung Désignation-Référence	Preis Prix PG 1 (Euro)	Preis Prix PG 4 (Euro)	Preis Prix PG 5 (Euro)	Preis Prix PG 20 (Euro)	Preis Prix PG 21 (Euro)		
 	3 OH 3 HC Bogenelemente Höhe 1114 (S) / 1174 (F) Élément courbe Hauteur 1114 (S) / 1174 (F)	600	RN 06-3B_ RN 06-3C_	604	833	886	632	682		
		800	RN 08-3B_ RN 08-3C_	674	945	1.007	697	763		
		900	RN 09-3B_ RN 09-3C_	709	1.002	1.068	727	801		
		1.000	RN 10-3B_ RN 10-3C_	744	1.059	1.128	757	839		
		600	RA 06-3B_ RA 06-3C_				665	705		
		800	RA 08-3B_ RA 08-3C_				795	862		
		900	RA 09-3B_ RA 09-3C_				830	905		
		1.000	RA 10-3B_ RA 10-3C_				864	947		
		 	4 OH 4 HC Bogenelemente Höhe 1472 (S) / 1532 (F) Élément courbe Hauteur 1472 (S) / 1532 (F)	600	RN 06-4B_ RN 06-4C_	699	920	981	739	781
				800	RN 08-4B_ RN 08-4C_	782	1.044	1.113	814	888
900	RN 09-4B_ RN 09-4C_			824	1.109	1.181	852	934		
1.000	RN 10-4B_ RN 10-4C_			866	1.173	1.248	889	980		
600	RA 06-4B_ RA 06-4C_						844	887		
800	RA 08-4B_ RA 08-4C_						931	1.005		
900	RA 09-4B_ RA 09-4C_						978	1.056		
1.000	RA 10-4B_ RA 10-4C_						1.024	1.106		
 	5 OH 5 HC Bogenelemente Höhe 1830 (S) / 1890 (F) Élément courbe Hauteur 1830 (S) / 1890 (F)			600	RN 06-5B_ RN 06-5C_	790	1.008	1.072	847	873
				800	RN 08-5B_ RN 08-5C_	890	1.148	1.220	933	1.014
		900	RN 09-5B_ RN 09-5C_	941	1.217	1.295	978	1.069		
		1.000	RN 10-5B_ RN 10-5C_	992	1.285	1.370	1.023	1.124		
		600	RA 06-5B_ RA 06-5C_				967	993		
		800	RA 08-5B_ RA 08-5C_				1.067	1.148		
		900	RA 09-5B_ RA 09-5C_				1.119	1.210		
		1.000	RA 10-5B_ RA 10-5C_				1.171	1.272		

Erläuterung

Höhe der Raumgliederungselemente abgestimmt auf Beistellmöbel auf Sockel (S) oder auf Fußgestell (F) erhältlich. Bitte Feld _ entsprechend besetzen.
Bitte entsprechende Verbinder über den Ausführungsschlüssel angeben (siehe Bestellbeispiel)

Explication

Hauteur des éléments de cloisonnement accordé aux meubles d'appoint sur Socle (S) ou sur Piétement (F). disponible. Svp remplirez la case _ conformément.
Svp déclarez les liaisons correspondant par le code d'exécution (voyez l'exemple de la commande)

RAUMGLIEDERUNGSSYSTEM SYNTAX SYSTEME DE CLOISONNEMENT SYNTAX

SCHRÄGELEMENTE ELEMENTS INCLINES

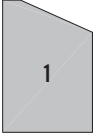
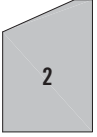
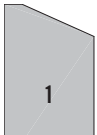
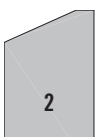
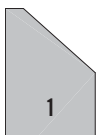
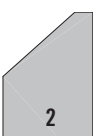
	Erläuterung (Maße in mm) Explication (Dimension en mm)	Breite Largeur (mm)	Element Nr. Élément No.	Bestellbezeichnung Désignation-Référence	Preis Prix PG 1 (Euro)	Preis Prix PG 4 (Euro)	Preis Prix PG 5 (Euro)	Preis Prix PG 20 (Euro)	Preis Prix PG 21 (Euro)	
 	Schrägelemente Éléments inclinés 1 von 4 OH auf 3 OH de 4 HC à 3 HC 2 von 3 OH auf 4 OH de 3 HC à 4 HC Höhe Hauteur 1472 / 1114 (S) Höhe Hauteur 1532 / 1174 (F) Syntax-A (Akustik) Syntax-A (Acoustique)	600	1	RN 0643-__	538	759	802	652	705	
		800	2	RN 0634-__						
			1	RN 0843-__	581	874	924	713	745	
			2	RN 0834-__						
		600	1	RA 0643-__				745	798	
			2	RA 0634-__						
 	Schrägelemente Éléments inclinés 1 von 5 OH auf 4 OH de 5 HC à 4 HC 2 von 4 OH auf 5 OH de 4 HC à 5 HC Höhe Hauteur 1830 / 1472 (S) Höhe Hauteur 1890 / 1532 (F) Syntax-A (Akustik) Syntax-A (Acoustique)	600	1	RN 0654-__	581	857	910	698	760	
		800	2	RN 0645-__						
			1	RN 0854-__	640	958	1.014	761	853	
			2	RN 0845-__						
		600	1	RA 0654-__				770	859	
			2	RA 0645-__						
 	Schrägelemente Éléments inclinés 1 von 5 OH auf 3 OH de 5 HC à 3 HC 2 von 3 OH auf 5 OH de 3 HC à 5 HC Höhe Hauteur 1830 / 1114 (S) Höhe Hauteur 1890 / 1174 (F) Syntax-A (Akustik) Syntax-A (Acoustique)	600	1	RN 0653-__	570	848	894	691	756	
		800	2	RN 0635-__						
			1	RN 0853-__	624	943	996	734	783	
			2	RN 0835-__						
		600	1	RA 0653-__				761	825	
			2	RA 0635-__						

Erläuterung



Höhe der Raumgliederungselemente abgestimmt auf Beistellmöbel auf Sockel (S) oder auf Fußgestell (F) erhältlich. Bitte Feld _ entsprechend besetzen.
Bitte entsprechende Verbinder über den Ausführungsschlüssel angeben (siehe Bestellbeispiel)

Explication

Hauteur des éléments de cloisonnement accordé aux meubles d'appoint sur Socle (S) ou sur Piétement (F). disponible. Svp remplirez la case _ conformément.
Svp déclarez les liaisons correspondant par le code d'exécution (voyez l'exemple de la commande)

RAUMGLIEDERUNGSSYSTEM SYNTAX SYSTEME DE CLOISONNEMENT SYNTAX

ACRYLGLAS- ELEMENTE BRÜSTUNGSVERGLASUNG ELEMENTS EN BALUSTRADE VERRE ACRYLIQUE

	Erläuterung (Maße in mm) Explication (Dimension en mm)	Breite Largeur (mm)	Bestellbezeichnung Désignation-Référence	Preis Prix PG 1 (Euro)	Preis Prix PG 4 (Euro)	Preis Prix PG 5 (Euro)	Preis Prix PG 20 (Euro)	Preis Prix PG 21 (Euro)
	4 OH 4 HC Höhe: 1472 (S) / 1532 (F) Haut: 1472 (S) / 1532 (F)	800	RN 08-4G2_	758	1.023	1.081	822	852
		900	RN 09-4G2_	811	1.092	1.155	873	895
		1.000	RN 10-4G2_	863	1.160	1.228	924	938
		1.200	RN 12-4G2_	969	1.291	1.363	1.051	1.063
	Syntax-A (Akustik) Syntax-A (Acoustique)	800	RA 08-4G2_				939	936
		900	RA 09-4G2_				998	1.001
		1.000	RA 10-4G2_				1.056	1.066
		1.200	RA 12-4G2_				1.203	1.210
	5 OH 5 HC Höhe: 1830 (S) / 1890 (F) Hauteur: 1830 (S) / 1890 (F)	800	RN 08-5G3_	813	1.076	1.141	873	874
		900	RN 09-5G3_	871	1.153	1.221	932	941
		1.000	RN 10-5G3_	929	1.230	1.300	990	1.008
		1.200	RN 12-5G3_	1.048	1.371	1.451	1.127	1.155
	Syntax-A (Akustik) Syntax-A (Acoustique)	800	RA 08-5G3_				997	995
		900	RA 09-5G3_				1.066	1.071
		1.000	RA 10-5G3_				1.134	1.146
		1.200	RA 12-5G3_				1.291	1.314

ELEMENTE BRÜSTUNGSVERGLASUNG ESG 6MM ELEMENTS EN BALUSTRADE VERRE DE SECURITE 6MM

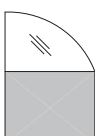
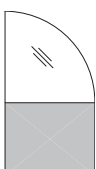
	Erläuterung (Maße in mm) Explication (Dimension en mm)	Breite Largeur (mm)	Bestellbezeichnung Désignation-Référence	Preis Prix PG 1 (Euro)	Preis Prix PG 4 (Euro)	Preis Prix PG 5 (Euro)	Preis Prix PG 20 (Euro)	Preis Prix PG 21 (Euro)
	4 OH 4 HC halbrund semi- circulaire	800	RN 08-4GB2_	601	864	921	664	670
		900	RN 09-4GB2_	673	913	974	705	713
		1.000	RN 10-4GB2_	673	962	1.026	745	756
		1.200	RN 12-4GB2_	745	1.062	1.134	826	844
	Syntax-A (Akustik) Syntax-A (Acoustique)	800	RA 08-4GB2_				854	853
		900	RA 09-4GB2_				906	909
		1.000	RA 10-4GB2_				961	965
		1.200	RA 12-4GB2_				1.068	1.078
	5 OH 5 HC halbrund semi- circulaire	800	RN 08-5GB3_	700	963	1.020	762	764
		900	RN 09-5GB3_	755	1.032	1.093	822	827
		1.000	RN 10-5GB3_	809	1.100	1.165	882	889
		1.200	RN 12-5GB3_	918	1.239	1.311	1.000	1.013
	Syntax-A (Akustik) Syntax-A (Acoustique)	800	RA 08-5GB3_				955	952
		900	RA 09-5GB3_				1.026	1.025
		1.000	RA 10-5GB3_				1.096	1.097
		1.200	RA 12-5GB3_				1.237	1.241

Erläuterung



Höhe der Raumgliederungselemente abgestimmt auf Beistellmöbel auf Sockel (S) oder auf Fußgestell (F) erhältlich. Bitte Feld _ entsprechend besetzen.
Bitte entsprechende Verbinder über den Ausführungsschlüssel angeben (siehe Bestellbeispiel)

Explication

Hauteur des éléments de cloisonnement accordé aux meubles d'appoint sur Socle (S) ou sur Piétement (F). disponible. Svp remplissez la case _ conformément.
Svp déclarez les liaisons correspondant par le code d'exécution (voyez l'exemple de la commande)

RAUMGLIEDERUNGSSYSTEM SYNTAX SYSTEME DE CLOISONNEMENT SYNTAX

ACRYLGLAS- ELEMENTE ELEMENTS EN VERRE ACRYLIQUE

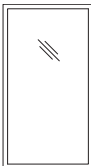
	Erläuterung (Maße in mm) Explication (Dimension en mm)	Breite Largeur (mm)	Bestellbezeichnung Désignation-Référence	Preis Prix (Euro)	
	3 OH / 3 HC Acrylglas-Elemente Höhe: 1114 (S) / 1174 (F) Éléments en verre acrylique Hauteur: 1114 (S) / 1174 (F)	800	RN 08-3-G_	668	
		900	RN 09-3-G_	717	
		1.000	RN 10-3-G_	766	
		1.200	RN 12-3-G_	842	
	Syntax-A (Akustik) mikroperforierte Kunstglasplatte Syntax-A (Acoustique) verre artificiel micro-perforé	800	RA 08-3-G_	1.449	
		900	RA 09-3-G_	1.640	
		1.000	RA 10-3-G_	1.830	
		1.200	RA 12-3-G_	2.224	
		4 OH / 4 HC Acrylglas-Elemente Höhe: 1472 (S) / 1532 (F) Éléments en verre acrylique Hauteur: 1472 (S) / 1532 (F)	800	RN 08-4-G_	823
			900	RN 09-4-G_	873
1.000			RN 10-4-G_	922	
1.200			RN 12-4-G_	1.020	
Syntax-A (Akustik) mikroperforierte Kunstglasplatte Syntax-A (Acoustique) verre artificiel micro-perforé		800	RA 08-4-G_	1.853	
		900	RA 09-4-G_	2.097	
		1.000	RA 10-4-G_	2.341	
		1.200	RA 12-4-G_	2.862	
		5 OH / 5 HC Acrylglas-Elemente Höhe: 1830 (S) / 1890 (F) Éléments en verre acrylique Hauteur: 1830 (S) / 1890 (F)	800	RN 08-5-G_	874
			900	RN 09-5-G_	940
	1.000		RN 10-5-G_	1.005	
	1.200		RN 12-5-G_	1.138	
	Syntax-A (Akustik) mikroperforierte Kunstglasplatte Syntax-A (Acoustique) verre artificiel micro-perforé	800	RA 08-5-G_	2.234	
		900	RA 09-5-G_	2.546	
		1.000	RA 10-5-G_	2.857	
		1.200	RA 12-5-G_	3.543	

AUFSÄTZE REHAUSSES

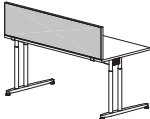
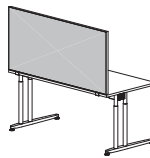
	Erläuterung (Maße in mm) Explication (Dimension en mm)	Breite Largeur (mm)	Bestellbez. Désignation-Réf.	Preis Prix PG 1 (Euro)	Preis Prix PG 4 (Euro)	Preis Prix PG 5 (Euro)	Preis Prix PG 20 (Euro)	Preis Prix PG 21 (Euro)
	Passend zu Beistellmöbeln 3 OH Accorde aux meubles d'appoint 3 HC Obere Kante 1114 (S) / 1174 (F) Elementhöhe 394 (S) / 454 (F) Lisière supérieur 1114 (S) / 1174 (F) Hauteur élément 394 (S) / 454 (F)	800	RN 08-1-__	282	408	432	356	372
		1.200	RN 12-1-__	314	444	470	413	433
		1.400	RN 14-1-__	342	482	508	448	469
		1.600	RN 16-1-__	369	516	546	483	503
		1.800	RN 18-1-__	386	595	627	554	567
		Syntax-A (Akustik) Syntax-A (Acoustique)	800	RA 08-1-__				404
	1.200		RA 12-1-__				474	494
	1.400		RA 14-1-__				515	536
	1.600		RA 16-1-__				554	577
		Passend zu Beistellmöbeln 4 OH Accorde aux meubles d'appoint 4 HC Obere Kante 1472 (S) / 1532 (F) Elementhöhe 752 (S) / 812 (F) Lisière supérieur 1472 (S) / 1532 (F) Hauteur élément 752 (S) / 812 (F)	800	RN 08-2-__	331	508	543	449
1.200			RN 12-2-__	383	558	596	505	527
1.400			RN 14-2-__	420	606	649	563	596
1.600			RN 16-2-__	456	656	702	626	679
1.800			RN 18-2-__	484	713	762	690	768
Syntax-A (Akustik) Syntax-A (Acoustique)			800	RA 08-2-__				502
		1.200	RA 12-2-__				572	593
		1.400	RA 14-2-__				642	674
		1.600	RA 16-2-__				694	746
		1.800	RA 18-2-__				745	823

Erläuterung

Höhe der Raumgliederungselemente abgestimmt auf Beistellmöbel auf Sockel (S) oder auf Fußgestell (F) erhältlich. Bitte Feld _ entsprechend besetzen.
Bitte entsprechende Verbinder über den Ausführungsschlüssel angeben (siehe Bestellheisnial)

Explication

Hauteur des éléments de cloisonnement accordé aux meubles d'appoint sur Socle (S) ou sur Piétement (F), disponible. Svp remplirez la case _ conformément.
Svp déclarez les liaisons correspondant par le code d'exécution (voyez l'exemple de la commande)

SÄULEN / ADDITIVE ELEMENTE POTEAUX / AUTRE PRODUITS ET ELEMENTS

SÄULEN POTEAUX

Erläuterung (Maße in OH) Explication (Dimension en HC)	Bestellbezeichnung Désignation-Référence	Preis Prix (Euro)
3 OH HC 4 OH HC 5 OH HC	RN/ RA V03-_ RN/ RA V04-_ RN/ RA V05-_	73 76 90
Tellerfuß für Säule Semelle ronde pour poteau	RN/ RA TE480	205
Säulenverbinder für Elemente unterschiedlicher Höhe (z. B. von 3 OH auf 4 OH) Liaison poteaux pour éléments aux hauteurs différents Differenz von 1 OH (z. B. von 3 OH auf 4 OH) Difference 1 OH (p.ex. 3 HC / 4 HC) Differenz von 2 OH (z. B. von 3 OH auf 5 OH) Difference 2 OH (p.ex. 3 HC / 5 HC)	RN VV01 RN VV02	103 108

Erläuterung Explication

Höhe der Säulen abgestimmt auf Beistellmöbel auf Sockel (S) oder auf Fußgestell (F) erhältlich. Bitte Feld _ entsprechend besetzen.
Hauteur des poteaux accordé aux meubles d'appoint sur Socle (S) ou sur Piètement (F). disponible. Svp remplissez la case _ conformément.

FACHBÖDEN / HÄNGESCHRÄNKE TABLETTES / ARMOIRES SUSPENDUES

	Erläuterung (Maße in mm) Explication (Dimension en mm)	Breite Largeur (mm)	Bestellbezeichnung Désignation- Référence	Preis Prix PG 1 (Euro)	Preis Prix PG 4 (Euro)	Preis Prix PG 5 (Euro)		
	1 Fachboden 1 tablette Tiefe Profondeur 240 Maximalbelastung Charge maximale: 35 Kg Zum Einhängen an Säulen Pour raccrocher au poteau	600 800 900 1.000 1.200	RX FB06-1 RX FB08-1 RX FB09-1 RX FB10-1 RX FB12-1	146 149 150 152 155	225 243 249 254 272	235 255 263 271 289		
		2 Fachböden 2 tablettes Tiefe Profondeur 240 Maximalbelastung Charge maximale: 65 Kg Zum Einhängen an Säulen Pour raccrocher au poteau	600 800 900 1.000 1.200	RX FB06-2 RX FB08-1 RX FB09-1 RX FB10-2 RX FB12-2	176 179 180 183 186	256 274 280 285 303	268 286 294 302 321	
			Hängeschränk Amoire suspendue Höhe 1 OH / Tiefe 365 Hauteur 1 HC / Profondeur 365 Maximalbelastung Charge maximale: 35 Kg Zum Einhängen an Säulen Pour raccrocher au poteau	600 800 900 1.000 1.200	RX HS06-1 RX HS08-1 RX HS09-1 RX HS10-1 RX HS12-1	535 575 593 616 657	811 876 907 937 998	908 980 1.015 1.050 1.118

Erläuterung

Bei der Anbringung an freistehenden Syntaxelementen ist die Standfestigkeit der Hängeschränke nur zwischen zwei Elementen mit einem Winkel von 90° - 120° gewährleistet.





Explication

La stabilité des amoirs suspendues mise sur les éléments Syntax autonome est seulement garantie entre deux éléments avec un angle d'ouverture de 90° - 120°.

ADDITIVE ELEMENTE AUTRE PRODUITS ET ELEMENTS

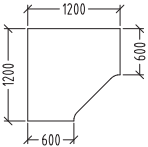
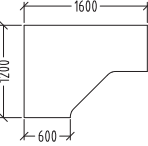
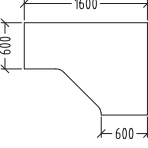
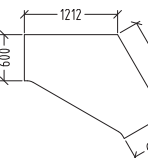
Erläuterung Explication	Erläuterung Explication	Bestellbezeichnung Désignation-Référence	Preis Prix (Euro)
Flipchart, inkl. Halterung Flipchart, fixation incl.		RX FC	848
Bilder- und Kalenderhaken Crochet pour tableaux	für Vollwandelemente pour éléments melamine/ bois véritable für Stoffelemente pour éléments tissus	RX BKH-K RX BKH-S	12 11
Buchstützen (1 Paar) Serre-livre (1 paire)		RX BST	34
Befestigungshalter (1 Paar) für Anbindung an Arbeitstischsystem Reihe Z Pièces de fixation (1 paire) pour fixation au pieds de table serie Z		RX BEF-Z1	100
Befestigungshalter (1 Paar) für Anbindung an Arbeitstischsystem Reihe M Pièces de fixation (1 paire) pour fixation au pieds de table serie M		RX BEF-MM	100
Befestigungshalter (1 Paar) für Anbindung an Arbeitstischsystem Reihe L Pièces de fixation (1 paire) pour fixation au pieds de table serie L	passend zu Sockel accordé au socle passend zu Fußgestell accordé au piétement	RX BEF-L3-S RX BEF-L3-F	68 68
Befestigungshalter (1 Paar) für Anbindung an Standcontainer Pièces de fixation (1 paire) pour fixation au caisson hauteur bureau		RX BEF-CON	34

ARBEITSTISCHE CALL CENTER PHONOS TABLES DE TRAVAIL CALL CENTER PHONOS

Masse in mm Dimensions en mm	Bestellbezeichnung Désignation-Référence	Preis Prix PG 1 (Euro)	Preis Prix PG 4 (Euro)	Preis Prix PG 5 (Euro)
	CP S121C-FO	674	999	1.045
	CP S161C-FO	743	1.021	1.090
	CP S166C-FO	743	1.021	1.090
	CP S1266-FO	798	1.096	1.171
1600 x 600 	CP S1606-FO	364	508	536
1200 x 600 	CP S1206-FO	355	489	520
800 x 600 	CP S0806-FO	342	470	499

ELEKTROMOTORISCH HÖHENVERSTELLBARE TISCHE TABLES RÉGLABLE EN HAUTEUR PAR ELECTROMOTEUR

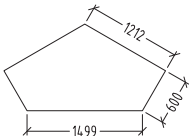
Masse in mm Dimensions en mm	Bestellbezeichnung Désignation-Référence	Preis Prix PG 1 (Euro)	Preis Prix PG 4 (Euro)	Preis Prix PG 5 (Euro)
1600 x 800 	TC S1608-FO Bei beidseitigem Wandumbau werden an der Tischhinterkante drei Säulen benötigt. Pour entourer des deux côtés prévoyez trois poteaux.	1.572	1.930	2.040
	TC S126H-3*	1.943	2.391	2.482

Erläuterung



* Dieser Tisch kann nur in Kombination mit den folgenden Syntaxwänden bestellt werden:
Rechteckelemente RN / RA 12-X_ auf Seite 10 / Breite 1200 mm:

Explication

* Cette table ne peut être commandée qu'avec les éléments de cloisonnement Syntax suivantes:
Élément rectangle RN / RA 12-X_ , page 10 / Largeur 1200 mm:

MEHRPREISE PLUS VALUES

ALU- STRUKTUROBERFLÄCHEN FACES ALU-STRUCTURES

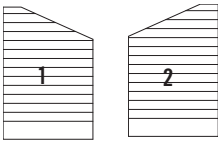
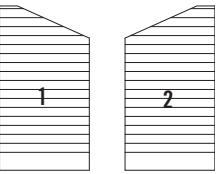
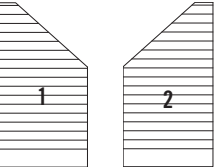
	Erläuterung (Maße in OH) Explication (Dimension en HC)	Breite Largeur (mm)	Element Élément	Bestellbezeichnung Désignation-Référence	Mehrpreis je Seite Plus value par coté (Euro)
	für Rechteckelemente 3 OH pour élément rectangle 3 HC	430 600 800 900 1.000 1.200		RN AS43-3-_* RN AS06-3-_* RN AS08-3-_* RN AS09-3-_* RN AS10-3-_* RN AS12-3-_*	85 111 139 164 189
	für Rechteckelemente 4 OH pour élément rectangle 4 HC	430 600 800 900 1.000 1.200		RN AS43-4-_* RN AS06-4-_* RN AS08-4-_* RN AS09-4-_* RN AS10-4-_* RN AS12-4-_*	109 145 179 216 251
	für Rechteckelemente 5 OH pour élément rectangle 5 HC	430 600 800 900 1.000 1.200		RN AS43-5-_* RN AS06-5-_* RN AS08-5-_* RN AS09-5-_* RN AS10-5-_* RN AS12-5-_*	133 177 220 268 312
	für Schrägelemente pour éléments inclinés 1 von 4 OH auf 3 OH de 4 HC à 3 HC 2 von 3 OH auf 4 OH de 3 HC à 4 HC	600 800	1 2	RN AS0643-_* RN AS0634-_*	145
	für Schrägelemente pour élément incliné 1 von 5 OH auf 4 OH de 5 HC à 4 HC 2 von 4 OH auf 5 OH de 4 HC à 5 HC	600 800	1 2	RN AS0654-_* RN AS0645-_* RN AS0854-_* RN AS0845-_*	179 220
	für Schrägelemente pour élément incliné 1 von 5 OH auf 3 OH de 5 HC à 3 HC 2 von 3 OH auf 5 OH de 3 HC à 5 HC	600 800	1 2	RN AS0653-_* RN AS0635-_* RN AS0853-_* RN AS0835-_*	179 220

Erläuterung

*Bitte Feld _ mit V = Vorderseite oder
R = Rückseite besetzen.

Explication

*Svp remplissez la case _ avec V = Face avant ou
R = Face arrière

MEHRPREISE PLUS VALUES

ALU- STRUKTUROBERFLÄCHEN FACES ALU-STRUCTURES

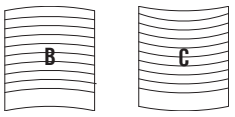
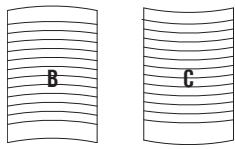
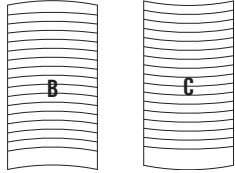
	Erläuterung (Maße in OH) Explication (Dimension en HC)	Breite Largeur (mm)	Element Élément	Bestellbezeichnung Désignation-Référence	Mehrpreis je Seite Plus value par coté (Euro)
	für Bogenelemente 3 OH pour élément courbe 3 HC	600	B C	RN AS06-3B_* RN AS06-3C_*	122
		800	B C	RN AS08-3B_* RN AS08-3C_*	149
		900	B C	RN AS09-3B_* RN AS09-3C_*	163
		1.000	B C	RN AS10-3B_* RN AS10-3C_*	176
	für Bogenelemente 4 OH pour élément courbe 4 HC	600	B C	RN AS06-4B_* RN AS06-4C_*	155
		800	B C	RN AS08-4B_* RN AS08-4C_*	189
		900	B C	RN AS09-4B_* RN AS09-4C_*	208
		1.000	B C	RN AS10-4B_* RN AS10-4C_*	227
	für Bogenelemente 5 OH pour élément courbe 5 HC	600	B C	RN AS06-5B_* RN AS06-5C_*	188
		800	B C	RN AS08-5B_* RN AS08-5C_*	234
		900	B C	RN AS09-5B_* RN AS09-5C_*	256
		1.000	B C	RN AS10-5B_* RN AS10-5C_*	278

Erläuterung

*Bitte Feld _ mit I = Innenseite oder
A = Außenseite besetzen.

Explication

*Svp remplirez la case _ avec I = Face intérieure ou
A = Face extérieur

OBERFLÄCHEN UND GRIFFE PLUS VALUES SURFACES ET POIGNÉES

Bezeichnung	Mehrpreis (Euro)	Désignation	Plus-value (Euro)
Oberflächen Nachtblau		Surfaces Bleu nuit	
Raumgliederungselemente	63	Éléments de cloisonnement	63
Hängeschränke	34	Amoire suspendue	34
Fachböden	13	Tablettes	13
Stoff Kvadrat - Scuba		Tissu Kvadrat - Scuba	
pro Element	72	par élément	72
Stoff Kvadrat - Highfield		Tissu Kvadrat - Highfield	
pro Element	142	par élément	142
Griffe		Poignées	
Stabgriff Typ 9		Type 9	
9K = Aluminium eloxiert, Länge 128 mm	11	9K = aluminium anodisé, Largeur 128 mm	11

ophelis Pfalzmöbel GmbH

Dr.-Alfred-Weckesser-Straße D-76669 Bad Schönborn

Postfach 1264 D-76663 Bad Schönborn

Telefon +49 (0) 72 53.83-0 Fax +49 (0) 72 53.3 11 25

www.ophelis-pfalzmoebel.de info@ophelis-pfalzmoebel.de