

**PG 1: + 3,0 %**

**PG 4/5: + 4,0 %**

Netbox + 3,0 %

## Arbeitstischsystem Reihe CN Système de tables de travail Série CN



Arbeitstischsystem Reihe CN Preisliste 2011-09  
Système des tables de travail Série CN Liste des prix 2011-09



# Ausführungsschlüssel / Bestellbeispiel

## Tisch, Verkettungselement, Anbautisch, Druckerboard

	Platte	---	---	Fußgestell, vertikaler bzw. horizontaler Kabelkanal, CPU-Halterung, Druckerboard	---
Preisgruppe PG 1	<b>Melamin Stärke 25 oder 19 mm</b> WT = Atlasweiß WS = Softweiß SM = Silbermetallic LG = Lichtgrau GP = Graphit BH = Buche hell HD = Ahorn Dekor HA = Havanna** EH = Eiche hell WM = Atlasweiß, Kante Multiplex Dekor* LM = Lichtgrau, Kante Multiplex Dekor* <b>nur für 19 mm Tischplatten:</b> EW = Atlasweiß, Kante Edelstahloptik / Weiß*	---	---	<b>Fußgestell/ Vert. Kabelk. Stahl (für Rastertische)</b> SZ = Schwarz WT = Atlasweiß WS = Softweiß SM = Silbermetallic CH = Chrom*  <b>CPU-Halterung/Druckerboard/Horizontaler Kabelkanal/Netbase</b> SZ = Schwarz WT = Atlasweiß WS = Softweiß SM = Silbermetallic	
Preisgruppe PG 4	<b>Echtholz Stärke 25 oder 19 mm</b> BU = Buche Natur HN = Ahorn Natur E2 = Eiche Natur BM = Buche Natur, Kante Multiplex-Echtholz* HM = Ahorn Natur, Kante Multiplex-Echtholz* <b>Lack</b> MD = MDF Schwarz	---	---	<b>Vert. Kabelkette rund/eckig (für Rastertische)</b> SM = Silbermetallic SZ = Schwarz  <b>Vert. Kabelkanal Stahl + Vertikale Kabelkette rund/eckig (für Sitz-Stehtische)</b> SZ = Schwarz, Kabelkette Schwarz WT = Atlasweiß, Kabelkette Silbermetallic WS = Softweiß, Kabelkette Silbermetallic SM = Silbermetallic, Kabelkette Silbermetallic CH = Chrom, Kabelkette Schwarz	---
Preisgruppe PG 5	<b>Echtholz Stärke 25 oder 19 mm</b> KA = Kirschbaum EI = Eiche schwarz E1 = Eiche weißgekalkt NA = Nußbaum	---	---	<b>Kabelausschluß rund</b> SZ = Schwarz LG = Lichtgrau SM = Silbermetallic WT = Atlasweiß  <b>Kabelausschluß quadratisch</b> SM = Silbermetallic WT = Atlasweiß  <b>Kabelstrumpf</b> SZ = Schwarz SU = Silbergrau WT = Atlasweiß	

Ausführungsschlüssel

1

2

3

4

5

\* Mehrpreis siehe S. 26

\*\*Bestellbar bis 31.12.2012

<sup>1</sup> horizontaler Kabelkanal nicht in Chrom erhältlich, wir empfehlen den Kabelkanal in Schwarz in Verbindung mit Fußgestell in Chrom

## Beispiel für den Bestellbezeichnungsschlüssel und den Ausführungsschlüssel

Bestellbezeichnung									
C	0	E	1	6	0	8	-	2	S
Modell		Artikelbezeichnung							

Ausführungsschlüssel									
W	M	-	-	-	-	S	Z	-	-
1	2	3	4	5					

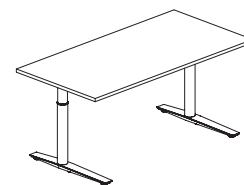

Beispiel Sitz-Stehtische Reihe CN	Bestellbezeichnung	Ausführungsschlüssel	Einzelpreis in Euro
<b>1 Arbeitstisch 1600 x 800 mm:</b> Zweisäulig, Platte: Atlasweiß, Fußgestell: Schwarz Mehrpreis für Tischplatte mit Multiplexkante mit 1 Kabelkanal horizontal, Silbermetallic	CO E1608-2S	WM -- -- SZ --	1.275
	CN KK16	-- -- -- SM --	52

# Ausführungsschlüssel / Bestellbeispiel

## Konferenz- und Besprechungstisch

	Platte	---	---	Fußgestell	Userbase
Preisgruppe PG 1	<b>Melamin Stärke 25 oder 19 mm</b> WT = Atlasweiß WS = Softweiß SM = Silbermetallic LG = Lichtgrau GP = Graphit BH = Buche hell HD = Ahorn Dekor HA = Havanna** EH = Eiche hell WM = Atlasweiß, Kante Multiplex Dekor* LM = Lichtgrau, Kante Multiplex Dekor* <b>nur für 19 mm Tischplatten:</b> EW = Atlasweiß, Kante Edelstahloptik / Weiß*	---	---	SZ = Schwarz WT = Atlasweiß WS = Softweiß SM = Silbermetallic CH = Chrom*	SZ = Schwarz WT = Atlasweiß WS = Softweiß SM = Silbermetallic EM = Edelstahl gebürstet* AE = Aluminium eloxiert*
Preisgruppe PG 4	<b>Echtholz Stärke 25 oder 19 mm</b> BU = Buche Natur HN = Ahorn Natur E2 = Eiche Natur BM = Buche Natur, Kante Multiplex-Echtholz* HM = Ahorn Natur, Kante Multiplex-Echtholz* <b>Lack</b> MD = MDF Schwarz	---	---		
Preisgruppe PG 5	<b>Echtholz Stärke 25 oder 19 mm</b> KA = Kirschbaum EI = Eiche schwarz E1 = Eiche weißgekalkt NA = Nußbaum <b>nur für 19 mm Tischplatten:</b> FB = Buche Natur, F-Kante* FH = Ahorn Natur, F-Kante* FK = Kirschbaum, F-Kante* FC = Eiche Schwarz, F-Kante* FE = Eiche Weißgekalkt, F-Kante* FN = Nußbaum, F-Kante* <b>MDF HPL beschichtet</b> FW = Softweiß, F-Kante* FT = Atlasweiß, F-Kante*	---	---		

Ausführungsschlüssel

1

2

3

4

5

\* Mehrpreis siehe S. 26 \*\*Bestellbar bis 31.12.2012

## Bestellbeispiel für Konferenz- und Besprechungstischanlagen

Beispiel Konferenz- und Besprechungstisch Reihe CN	Bestellbezeichnung	Ausführungsschlüssel	Einzelpreis in Euro
<b>1 Basistisch 2000 x 800 mm:</b> Platte: Atlasweiß, Fußgestell: Atlasweiß	CQ T2008	WT-- -- WT --	
<b>2 Anbautische 1200 x 800 mm:</b> Platte: Atlasweiß, Fußgestell: Atlasweiß	CQ T1208-A	WT -- -- WT --	

Einzeltsche

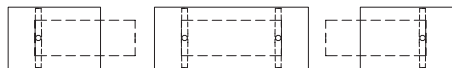

Verkettete Tische

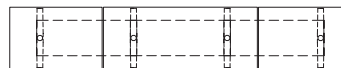

Bei bestimmten Verkettungen kann es aus Gründen der Symmetrie nötig sein, die Füße des Einzeltsches auf die Fuge zu versetzen. Dies ist werkzeuglos möglich.

**Die Basistische der Konferenz- und Besprechungstische werden vollständig montiert geliefert, die Anbautische mit demontiertem Fußseitenteil, welches werkzeuglos montiert werden kann. Bei der Montage durch ophelis fallen 4% Montagekosten auf den Bruttowarenwert an.**

# Code d'exécution/Exemple de la commande

Table, élément de liaison, convivialités, tablette imprimante

	Plateau	---	---	Piètement, Chemin de câble vertical/horizontal, Support UC, Tablette imprimante	---
Prix groupe PG 1	<b>Melamine 25 ou 19 mm</b> WT = Blanc atlas WS = Blanc soft SM = Argent métallisé LG = Gris lumière GP = Graphite BH = Hêtre claire HD = Imitation érable HA = Havanna** EH = Chêne claire WM = Blanc atlas, chant ABS multiplex décor* LM = Gris lumière, chant ABS multiplex décor* EW = Blanc Atlas, chant optique inox / blanc*1	---	---	<b>Piètement/Chemin de câble vertical en acier</b> SZ = Noir SM = Argent métallisé WT = Blanc atlas WS = Blanc soft CH = Chromé*2  <b>Support UC/Tablette imprimante/Netbase/Chemin de câble horizontal<sup>2</sup></b> SZ = Noir SM = Argent métallisé WT = Blanc atlas WS = Blanc soft	
Prix groupe PG 4	<b>Bois véritable 25 ou 19 mm</b> BU = Hêtre naturel HN = Érable naturel E2 = Chêne naturel BM = Hêtre naturel, chant multiplex bois véritable* HM = Érable naturel, chant multiplex bois véritable*  <b>Laque</b> MD = Noir MDF	---	---	<b>Chaîne de câble verticale, ronde/carré</b> SZ = Noir SM = Argent métallisé  <b>Chemin de câble vertical en acier+chaîne de câble verticale, ronde/carré (table assis / debout)</b> SZ = Noir, chaîne de câble noir WT = Blanc Atlas, chaîne de câble argent métallisé WS = Blanc Soft, chaîne de câble argent métallisé SM = Argent métallisé, chaîne de c. argent métallisé CH = Chromé, chaîne de câble noir	---
Prix groupe PG 5	<b>Bois véritable 25 ou 19 mm</b> KA = Cerisier EI = Chêne noir E1 = Chêne blanc à la chaux NA = Noyer	---	---	<b>Passage de câble ronde</b> SZ = Noir SM = Argent métallisé WT = Blanc atlas LG = Gris lumière  <b>Passage de câble carré</b> WT = Blanc Atlas SM = Argent métallisé  <b>Chaussette de câble</b> SZ = Noir SU = Argent-gris WT = Blanc atlas	

Exécution 1 2 3 4 5

\* Plus-value p. 26

\*\* Disponible jusqu'au 31.12.2012

<sup>1</sup>seulement pour des plateaux 19 mm

<sup>2</sup> Les chemins de câble horizontal ne sont pas disponibles en chromé. Pour une combinaison avec le piètement en chromé, il est conseillé de prendre les chemins de câble en noir

## Exemple par la référence d'article et d'exécution

Référence d'article										Exécution									
C	0	E	1	6	0	8	-	2	S	W	M	-	-	-	S	Z			
Désignation		Désignation Article								1	2	3	4	5					

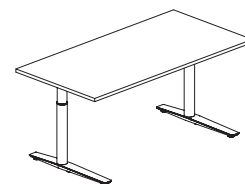

Table assis/debout série CN	Référence d'article	Exécution	P.U. (Euro)
<b>1 Table de travail 1600 x 800 mm:</b> Deux colonnes, plateau: blanc atlas, piètement: noir Plus-value pour chant Multiplex avec 1 chemin de câble horizontal argent métallisé	CO E1608-2S	WM -- -- SZ --	1.257
	CN KK16	-- -- -- SM --	52

# Code d'exécution / Exemple de la commande

Table de réunion

	Plateau	---	---	Piètement	---
Prix groupe PG 1	<b>Melamine 25 ou 19 mm</b> WT = Blanc atlas WS = Blanc soft SM = Argent métallisé LG = Gris lumière GP = Graphite BH = Hêtre claire HD = Imitation érable HA = Havana** EH = Chêne claire WM = Blanc atlas, chant ABS multiplex décor* LM = Gris lumière, chant ABS multiplex décor* <b>seulement pour des plateaux 19 mm</b> EW = Blanc Atlas, chant optique inox / blanc*1	---	---	<b>Piètement</b> SZ = Noir SM = Argent métallisé WT = Blanc atlas WS = Blanc soft CH = Chromé  <b>Userbase</b> SZ = Noir SM = Argent métallisé WT = Blanc atlas WS = Blanc soft EM = Inox brossé AE = Alu anodisé	---
Prix groupe PG 4	<b>Bois véritable 25 ou 19 mm</b> BU = Hêtre naturel HN = Érable naturel E2 = Chêne naturel BM = Hêtre naturel, chant multiplex bois véritable* HM = Érable naturel, chant multiplex bois véritable* <b>Laque</b> MD = Noir MDF	---	---		---
Prix groupe PG 5	<b>Bois véritable 25 ou 19 mm</b> KA = Cerisier EI = Chêne noir E1 = Chêne blanc à la chaux NA = Noyer <b>seulement pour des plateaux 19 mm</b> FB = Hêtre naturel, Chant F* FH = Érable naturel, Chant F* FK = Cerisier, Chant F* FC = Chêne noir, Chant F* FE = Chêne blanc à la chaux, Chant F* FN = Noyer, Chant F* <b>MDF HPL stratifié</b> FW = Blanc soft, Chant F* FT = Blanc atlas, Chant F*	---	---		

Exécution 1 2 3 4 5

\* Plus-value p. 26

\*\* Disponible jusqu'au 31.12.2012

## Exemple de la commande

Exemple tables de réunion Série CN	Désignation-Référence	Code d'exécution	Prix (Euro)
<b>1 table base 2000 x 800 mm:</b> Plateaux: Blanc atlas, piètement: Blanc atlas	CQ T2008	WT-- -- WT --	
<b>2 convivialités 1200 x 800 mm:</b> Plateaux: Blanc atlas, piètement: Blanc atlas	CQ T1208-A	WT -- -- WT --	

Tables seules

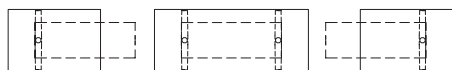

Tables enchaînées

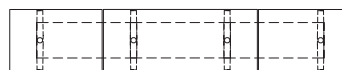

Pour certains enchaînements, il peut être nécessaire, pour des raisons de symétrie, de décaler les pieds de la table individuelle sur la feuillure. C'est possible sans outil. **Les tables bases des tables de réunion sont livrés montés complets, les convivialités avec pied démonté, la montage est possible sans outil. Pour le montage par ophelis nous appliquons un taux de 4% du montant brut de la commande.**

# Ausführungsschlüssel Code d'exécution

## Dritte Ebene Elemente für Tische mit Komfortelektrifizierung Elements Troisième Niveau pour tables avec électrification confortable

	Stoff Tissue	---	---	Gestell, Befestigungsklemmen Piétement, pinces de fixation	---
Preisgruppe Prix groupe PG 20	<b>Lucia</b> SH = Sahara TU = Tundra AA = Apple AT = Arctic IN = India MR = Mars OC = Ocean SK = Sky OA = Opal CO = Cornflower SE = Stone			SZ = Schwarz SM = Silbermetallic WT = Atlasweiß WS = Softweiß AE = Aluminium eloxiert SZ = Noir SM = Argent métallisé WT = Blanc atlas WS = Blanc soft AE = Alu anodisé	
Preisgruppe Prix groupe PG 21	<b>Lucia FR<sup>1</sup></b> C1 = Tundra FR C2 = Apple FR C3 = Cornflower FR C4 = Arctic FR C5 = Sahara FR C6 = Opal FR C7 = Stone FR  <b>Filz* Feutre*</b> F0 = Bordeaux F1 = Rot Rouge F2 = Taupe Mélange F3 = Camel F4 = Olive F5 = Gelb Jaune Mélange F6 = Türkis Turquoise Mélange F7 = Blau Bleu Melange F8 = Grau Gris F9 = Weißgrau Blanc-gris Mélange  <b>Kvadrat – Remix</b> R1 = Hellgrau Gris claire (123) R2 = Dunkelgrau Gris foncé (133) R3 = Crème (113) R4 = Capuccino (233) R5 = Orange (443) R6 = Rotorange Rouge-orange (653) R7 = Taubenblau Bleu pigeon (733) R8 = Grün Vert (933)  <b>Kvadrat – Highfield*</b> H1 = Maigrün Vert mai (951) H2 = Violet (681) H3 = Braun Brun (371) H4 = Beige (241) H5 = Dunkelgrau Gris foncé (141)	---	---		---
Execution	1	2	3	4	5

\* Plus values p. 26

<sup>1</sup> D'après DIN 4102 Section 1, classement au feu B1, même que d'après FAR 25.853 (b)

- |   |   |
|---|---|
| <b>3</b> Ausführungsschlüssel<br>Code d'exécution   | <b>19</b> Elektrifizierung<br>Électrification   |
| <b>9</b> Sitz-Stehtische<br>Les tables assis-debout   | <b>20</b> Netbox<br>Netbox  |
| <b>12</b> Arbeitstische Rastermechanik<br>Tables de travail système à cre-<br>maillère                                    | <b>21</b> Besprechungstische<br>Tables de réunion                                       |
| <b>16</b> Anbautische Rastermechanik<br>Convivialites système à cremail-<br>lère  | <b>22</b> Konferenz- und<br>Besprechungstische<br>Tables de conférence<br>et de réunion |
| <b>17</b> Additive Elemente<br>Autres produits et éléments  | <b>26</b> Mehrpreise<br>Plus-Values   |
| <b>18</b> Dritte Ebene Spezial/<br>Zubehör Sitz-Stehtische<br>Troisième niveau spécial/<br>Accessoires table assis/debout |   |

## Höhenverstellbereich

Sitz-Stehtische Reihe CN, zweisäulig = 680 – 1.180 mm  
Sitz-Stehtische Reihe CN, dreisäulig = 650 – 1.270 mm  
Arbeitstische Reihe CN, Rastermechanik = 620 – 860 mm  
Konferenz- und Besprechungstische: starr, Höhe 720 mm  
Kurbel-Höhenverstellung auf Anfrage

## Plage de réglage de la hauteur















Tables assis/debout Série CN, avec deux colonnes = 680–1.180 mm  
Tables assis/debout Série CN, avec trois colonnes = 650–1.270 mm  
Tables de travail Série CN système d'enclenchement = 620–860 mm  
Tables de conférence et de réunion: fixe, hauteur 720 mm  
Réglage de la hauteur par manivelle sur demande

Die aufgeführten Preise sind unverbindliche Preisempfehlungen in Euro. Die jeweils gültige Mehrwertsteuer ist nicht enthalten. Modelländerungen, die technisch bedingt sind und der Weiterentwicklung dienen, behalten wir uns vor. Ansonsten gelten unsere Verkaufs-, Liefer- und Zahlungsbedingungen.

Les prix indiqués, sont des prix de vente conseillés en Euro. Les Taxes (TVA) ne sont pas inlus. Nous nous réservons tous droits de modification liée à l'évolution technique. Sont valables nos conditions de vente, de livraison et de paiement habituelles.

# Sitz-Stehtische Reihe CN Les tables assis-debout Série CN

## Arbeitstische (rechteckig) Tables de travail (rectangulaire)

Maße in mm Dimension en mm	Bestellbezeichnung Désignation-Référence	Preis Prix PG 1 (Euro)	Preis Prix PG 4 (Euro)	Preis Prix PG 5 (Euro)	Kabelkanal horizontal* Chemin de câble horizontal*	Preis Prix (Euro)
2000 x 800 	C_1 E2008_2S C_1 E2008_3S	1.372 1.516	1.720 1.871	1.892 2.058	CNKK20T	57
1800 x 800 	C_1 E1808_2S C_1 E1808_3S	1.314 1.457	1.667 1.818	1.834 1.999	CNKK18T	55
1600 x 800 	C_1 E1608_2S C_1 E1608_3S	1.288 1.431	1.611 1.761	1.772 1.936	CNKK16T	53
1400 x 800 	C_1 E1408_2S C_1 E1408_3S	1.249 1.379	1.563 1.708	1.719 1.878	CNKK14T	51
1200 x 800 	C_1 E1208_2S C_1 E1208_3S	1.212 1.346	1.515 1.657	1.667 1.822	CNKK12T	50
1000 x 800 	C_1 E1008_2S C_1 E1008_3S	1.175 1.307	1.471 1.607	1.617 1.767	CNKK10T	50
2000 x 900 	C_1 E2009_2S C_1 E2009_3S	1.379 1.522	1.776 1.926	1.954 2.118	CNKK20T	57
1800 x 900 	C_1 E1809_2S C_1 E1809_3S	1.343 1.485	1.726 1.877	1.899 2.065	CNKK18T	55
1600 x 900 	C_1 E1609_2S C_1 E1609_3S	1.310 1.452	1.667 1.817	1.834 1.999	CNKK16T	53
2000 x 1000 	C_1 E2010_2S C_1 E2010_3S	1.386 1.528	1.815 1.953	1.997 2.149	CNKK20T	57
1800 x 1000 	C_1 E1810_2S C_1 E1810_3S	1.347 1.491	1.163 1.913	1.940 2.104	CNKK18T	55
1600 x 1000 	C_1 E1610_2S C_1 E1610_3S	1.315 1.458	1.699 1.850	1.869 2.035	CNKK16T	53
1400 x 1000 	C_1 E1410_2S C_1 E1410_3S	1.276 1.413	1.658 1.795	1.813 1.974	CNKK14T	51
1200 x 1000 	C_1 E1210_2S C_1 E1210_3S	1.237 1.371	1.608 1.741	1.759 1.915	CNKK12T	50
1000 x 1000 	C_1 E1010_2S C_1 E1010_3S	1.199 1.330	1.559 1.689	1.706 1.861	CNKK10T	50

### Erläuterung

<sup>1</sup> Bitte ersetzen Sie den Unterstrich \_ durch

Q = Fußseitenteil Quadratrohr O = Fußseitenteil Rundrohr

<sup>2</sup> Bitte ersetzen Sie den Unterstrich \_ durch „-“ für Tischplattenstärke 25 mm, „D“ für Tischplattenstärke 19 mm

2S = zweisäulig, elektromotorischer Höhenverstellbereich: 680–1.180 mm

3S = dreisäulig, elektromotorischer Höhenverstellbereich: 650–1.270 mm

\* Für Tischhöhen < 680 mm wird bei untergeschobenem Rollcontainer ein flacherer Kabelkanal benötigt (s. S. 19)

### Explication

<sup>1</sup> Svp. substituer la soulignée \_ par

Q = Tube du pied carré O = Tube du pied rond

<sup>2</sup> Svp. substituer soulignée \_ par „-“ pour plateau 25 mm, „D“ pour plateau 19 mm





2S = Deux colonnes, réglage en hauteur électrique: 680–1.180 mm

3S = Trois colonnes, réglage en hauteur électrique: 650–1.270 mm

\* Pour hauteur des tables < 680 mm et utilisation d'un caisson sur roulettes, s.v.p. utilisez le chemin de câble plat (v. p. 19)

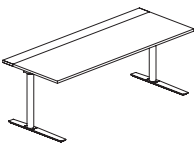
# Sitz-Stehtische Reihe CN Les tables assis-debout Série CN

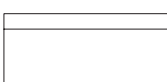
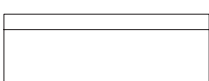
## Arbeits-tische (rechteckig) mit Komfortelektrifizierung Tables de travail (rectangulaire) avec électrification confortable

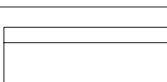
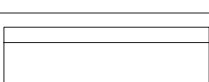
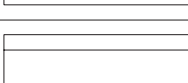
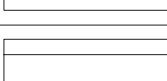
Maße in mm Dimension en mm	Bestellbezeichnung Désignation-Référence	Preis Prix PG 1 (Euro)	Preis Prix PG 4 (Euro)	Preis Prix PG 5 (Euro)	Kabelkanal horizontal* Chemin de câble horizontal*	Preis Prix (Euro)
	Komfortelektrifizierung: hinterer Plattenteil nach oben klappbar für komfortablen Zugang zum Kabelkanal auf der vollen Tischbreite; Dichtbürste zur Kabelfixierung und für Staubdichtigkeit Électrification confortable : La partie arrière du plateau se relève pour accéder confortablement au chemin de câbles sur toute la largeur de la table ; brosse d'étanchéité pour fixer le câble et protéger contre la poussière.					
2000 x 800 	C_1 E2008_22E C_1 E2008_23E	1.473 1.604	1.841 2.005	2.025 2.206	CNKK20E	90
1800 x 800 	C_1 E1808_22E C_1 E1808_23E	1.462 1.584	1.828 1.980	2.010 2.178	CNKK18E	85
1600 x 800 	C_1 E1608_22E C_1 E1608_23E	1.397 1.564	1.746 1.955	1.921 2.151	CNKK16E	80
2000 x 900 	C_1 E2009_22E C_1 E2009_23E	1.493 1.615	1.866 2.019	2.053 2.221	CNKK20E	90
1800 x 900 	C_1 E1809_22E C_1 E1809_23E	1.483 1.605	1.856 2.006	2.039 2.207	CNKK18E	85
1600 x 900 	C_1 E1609_22E C_1 E1609_23E	1.463 1.585	1.829 1.981	2.012 2.179	CNKK16E	80
2000 x 1000 	C_1 E2010_22E C_1 E2010_23E	1.496 1.618	1.870 2.023	2.057 2.225	CNKK20E	90
1800 x 1000 	C_1 E1810_22E C_1 E1810_23E	1.487 1.610	1.859 2.013	2.045 2.214	CNKK18E	85
1600 x 1000 	C_1 E1610_22E C_1 E1610_23E	1.467 1.600	1.834 2.000	2.017 2.200	CNKK16E	80

### Erläuterung

<sup>1</sup> Bitte ersetzen Sie den Unterstrich \_ durch

Q = Fußseitenteil Quadratrohr

O = Fußseitenteil Rundrohr

<sup>2</sup> Bitte ersetzen Sie den Unterstrich \_ durch „-“ für Tischplattenstärke

25 mm, „D“ für Tischplattenstärke 19 mm

2S = zweisäulig, elektromotorischer Höhenverstellbereich: 680–1.180 mm

3S = dreisäulig, elektromotorischer Höhenverstellbereich: 650–1.270 mm

\* Für Tischhöhen < 680 mm wird bei untergeschobenem Rollcontainer ein flacherer Kabelkanal benötigt (s. S. 19)

### Explication

<sup>1</sup> Svp. substituer la soulignée \_ par

Q = Tube du pied carré

O = Tube du pied ronde

<sup>2</sup> Svp. substituer soulignée \_ par „-“ pour plateau 25 mm ,

„D“ pour plateau 19 mm

2S = Deux colonnes, réglage en hauteur électrique: 680–1.180 mm

3S = Trois colonnes, réglage en hauteur électrique: 650–1.270 mm

\* Pour hauteur des tables < 680 mm et utilisation d'un caisson sur roulettes, s.v.p. utilisez le chemin de câble plat (v. p. 19)

# Sitz-Stehtische Reihe CN Les tables assis-debout Série CN

## Freiformtische Plan compacte

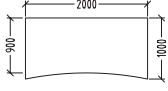
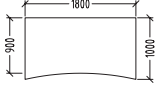
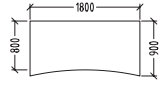
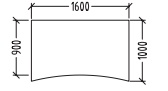
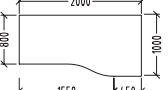
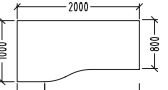
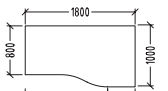
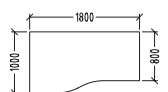
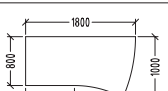
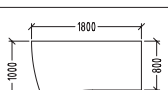
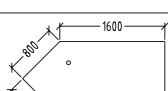
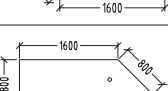
Maße in mm Dimension en mm	Bestellbezeichnung Désignation-Référence	Preis Prix PG 1 (Euro)	Preis Prix PG 4 (Euro)	Preis Prix PG 5 (Euro)	Kabelkanal horizontal* Chemin de câble horizontal*	Preis Prix (Euro)
	C_1 E2011-2S C_1 E2011-3S	1.456 1.601	1.864 2.031	2.031 2.234	CN KK20T	57
	C_1 E1811-2S C_1 E1811-3S	1.387 1.525	1.759 1.934	1.934 2.128	CN KK18T	55
	C_1 E1899-2S C_1 E1899-3S	1.383 1.521	1.753 1.929	1.929 2.122	CN KK16T	53
	C_1 E1611-2S C_1 E1611-3S	1.351 1.490	1.719 1.891	1.891 2.080	CN KK16T	53
	C_* E208F-2S C_* E208F-3S	1.428 1.570	1.811 1.992	1.992 2.191	CN KK20T	57
	C_* E201F-2S C_* E201F-3S	1.413 1.555	1.811 1.992	1.992 2.191	CN KK20T	57
	C_* E188F-2S C_* E188F-3S	1.413 1.555	1.793 1.972	1.972 2.169	CN KK18T	55
	C_* E181F-2S C_* E181F-3S	1.409 1.551	1.793 1.972	1.927 2.169	CN KK18T	55
	C_* E188R-2S C_* E188R-3S	1.409 1.551	1.788 1.967	1.967 2.163	CN KK16T	53
	C_* E181R-2S C_* E181R-3S	1.409 1.551	1.788 1.967	1.967 2.163	CN KK16T	53
	C_* E211L-2S C_* E211L-3S	1.691 1.860	2.164 2.360	2.360 2.596	CN KK211LT	101
	C_* E218L-2S C_* E218L-3S	1.691 1.860	2.164 2.360	2.360 2.596	CN KK218LT	101

### Erläuterung

<sup>1</sup> Bitte ersetzen Sie den Unterstrich \_ durch

Q = Fußseitenteil Quadratrohr

O = Fußseitenteil Rundrohr

2S = zweisäulig, elektromotorischer Höhenverstellbereich: 680 – 1.180 mm

3S = dreisäulig, elektromotorischer Höhenverstellbereich: 650 – 1.270 mm

\* Für Tischhöhen < 680 mm wird bei untergeschobenem Rollcontainer ein flacherer Kabelkanal benötigt (s. S. 19)

### Explication

<sup>1</sup> Svp. substituer le soulignage \_ par

Q = Tube du pied carré

O = Tube du pied ronde

2S = Deux colonnes, réglage en hauteur électrique: 680 – 1.180 mm







3S = Trois colonnes, réglage en hauteur électrique: 650 – 1.270 mm

\* Pour hauteur des tables < 680 mm et utilisation d'un caisson sur roulettes, s.v.p. utilisez le chemin de câble plat (v. p. 19)

# Arbeitstische Reihe CN Rastermechanik

## Tables de travail Série CN système à cremaillère

### Arbeitstische (rechteckig) Tables de travail (rectangulaire)

Maße in mm Dimension en mm	Bestellbezeichnung Désignation-Référence	Preis Prix PG 1 (Euro)	Preis Prix PG 4 (Euro)	Preis Prix PG 5 (Euro)	Kabelkanal horizontal Chemin de câble horizontal	Preis Prix (Euro)
2000 x 800 	CO R2008_* CO R2008-F1/ F2  CQ R2008_* CQ R2008-F1/ F2	721  796	914  1.010	1.006  1.111	CN KK20T	57
1800 x 800 	CO R1808_* CO R1808-F1/ F2  CQ R1808_* CQ R1808-F1/ F2	639  714	810  906	891  996	CN KK18T	55
1600 x 800 	CO R1608_* CO R1608-F1/ F2  CQ R1608_* CQ R1608-F1/ F2	601  677	761  858	838  944	CN KK16T	53
1400 x 800 	CO R1408_* CO R1408-F1/ F2  CQ R1408_* CQ R1408-F1/ F2	623  700	790  888	869  977	CN KK14T	51
1200 x 800 	CO R1208_* CO R1208-F1/ F2  CQ R1208_* CQ R1208-F1/ F2	609  685	773  868	850  956	CN KK12T	50
1000 x 800 	CO R1008_* CO R1008-F1/ F2  CQ R1008_* CQ R1008-F1/ F2	595  671	754  852	830  937	CN KK10T	50

#### Erläuterung

\* Bitte ersetzen Sie den Unterstrich \_ durch „D“ für Tischplattenstärke 19 mm, für Tischplattenstärke 25 mm bleibt das Feld leer

CO RXXXX-F1 Rechts verkürzter Ausleger, passende Anbautische siehe S. 16  
CO RXXXX-F2 Links verkürzter Ausleger, passende Anbautische siehe S. 16

#### Explication









\* Svp. substituer soulignage \_ par „D“ pour plateau 19 mm, pour plateau 25 mm la case reste vide

CO RXXXX-F1 Pied abrégé droit, convivialités voir p. 16  
CO RXXXX-F2 Pied abrégé gauche, convivialités voir p. 16

# Arbeitstische Reihe CN Rastermechanik

## Tables de travail Série CN système à cremailière

### Arbeitstische (rechteckig) Tables de travail (rectangulaire)

Maße in mm Dimension en mm	Bestellbezeichnung Désignation-Référence	Preis Prix PG 1 (Euro)	Preis Prix PG 4 (Euro)	Preis Prix PG 5 (Euro)	Kabelkanal horizontal Chemin de câble horizontal	Preis Prix (Euro)
2000 x 900 	CO R2009_*	745	945	1.039	CN KK20T	57
	CQ R2009_*	822	1.043	1.147		
1800 x 900 	CO R1809_*	660	837	890	CN KK18T	55
	CQ R1809_*	735	932	1.025		
1600 x 900 	CO R1609_*	662	795	874	CN KK16T	53
	CQ R1609_*	702	890	980		
2000 x 1000 	CO R2010_*	752	953	1.049	CN KK20T	57
	CQ R2010_*	828	1.050	1.153		
1800 x 1000 	CO R1810_*	669	849	934	CN KK18T	55
	CQ R1810_*	746	946	1.041		
1600 x 1000 	CO R1610_*	636	806	887	CN KK16T	53
	CQ R1610_*	711	903	993		
1400 x 1000 	CO R1410_*	658	834	918	CN KK14T	51
	CQ R1410_*	734	931	1.024		
1200 x 1000 	CO R1210_*	640	811	892	CN KK12T	50
	CQ R1210_*	715	908	998		
1000 x 1000 	CO R1010_*	623	790	869	CN KK10T	50
	CQ R1010_*	700	888	977		

#### Erläuterung

\* Bitte ersetzen Sie den Unterstrich \_ durch „D“ für Tischplattenstärke 19 mm, für Tischplattenstärke 25 mm bleibt das Feld leer







#### Explication

\* Svp. substituer soulignage \_ par „D“ pour plateau 19 mm, pour plateau 25 mm la case reste vide

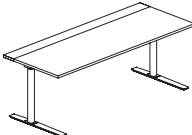
# Arbeitstische Reihe CN Rastermechanik

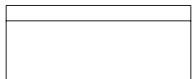
## Tables de travail Série CN système à crémaillère

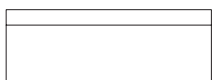
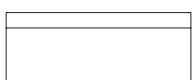
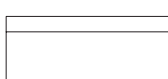
### Arbeitstische (rechteckig) mit Komfotelektrifizierung Tables de travail (rectangulaire) avec électrification confortable

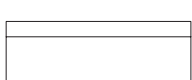
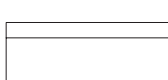
Maße in mm Dimension en mm	Bestellbezeichnung Désignation-Référence	Preis Prix PG 1 (Euro)	Preis Prix PG 4 (Euro)	Preis Prix PG 5 (Euro)	Kabelkanal horizontal Chemin de câble horizontal	Preis Prix (Euro)
	Komfotelektrifizierung: hinterer Plattenteil nach oben klappbar für komfortablen Zugang zum Kabelkanal auf der vollen Tischbreite; Dichtbürste zur Kabelfixierung und für Staubdichtigkeit Électrification confortable : La partie arrière du plateau se relève pour accéder confortablement au chemin de câbles sur toute la largeur de la table ; brosse d'étanchéité pour fixer le câble et protéger contre la poussière.					
2000 x 800 	CO R2008_*E CQ R2008_*E	860 924	1.075 1.155	1.183 1.271	CNKK20E	90
1800 x 800 	CO R1808_*E CQ R1808_*E	763 827	954 1.034	1.049 1.137	CNKK18E	85
1600 x 800 	CO R1608_*E CQ R1608_*E	752 816	940 1.020	1.034 1.122	CNKK16E	80
2000 x 900 	CO R2009_*E CQ R2009_*E	871 935	1.089 1.169	1.198 1.286	CNKK20E	90
1800 x 900 	CO R1809_*E CQ R1809_*E	782 846	978 1.058	1.075 1.163	CNKK18E	85
1600 x 900 	CO R1609_*E CQ R1609_*E	772 836	965 1.045	1.062 1.150	CNKK16E	80
2000 x 1000 	CO R2010_*E CQ R2010_*E	874 938	1.093 1.173	1.202 1.290	CNKK20E	90
1800 x 1000 	CO R1810_*E CQ R1810_*E	826 890	1.033 1.113	1.136 1.224	CNKK18E	85
1600 x 1000 	CO R1610_*E CQ R1610_*E	807 871	1.009 1.089	1.110 1.198	CNKK16E	80

#### Erläuterung

\* Bitte ersetzen Sie den Unterstrich \_ durch „D“ für Tischplattenstärke 19 mm für Tischplattenstärke 25 mm bleibt das Feld leer

#### Explication

\* Svp. substituer soulignage \_ par „D“ pour plateau 19 mm, pour plateau 25 mm la case reste vide

# Arbeitstische Reihe CN Rastermechanik

## Tables de travail Série CN système à crémaillère

### Freiformtische Plan compacte

Maße in mm Dimension en mm	Bestellbezeichnung Désignation-Référence	Preis Prix PG 1 (Euro)	Preis Prix PG 4 (Euro)	Preis Prix PG 5 (Euro)	Kabelkanal horizontal Chemin de câble horizontal	Preis Prix (Euro)
	CO R211L CQ R211L	1.033 1.135	1.310 1.439	1.441 1.583	CN KK211LT	
	CO R218L CQ R218L	1.033 1.135	1.310 1.439	1.441 1.583	CN KK218LT	
	CO R208F CO R208F-F2 CQ R208F CQ R208F-F2	709 782	900 992	990 1.091	CN KK20T	58
	CO R201F CO R201F-F1 CQ R201F CQ R201F-F1	709 782	900 992	990 1.091	CN KK20T	58
	CO R188F CO R188F-F2 CQ R188F CQ R188F-F2	699 772	887 956	976 1.051	CN KK18T	56
	CO R181F CO R181F-F1 CQ R181F CQ R181F-F1	699 772	887 979	976 1.076	CN KK18T	56
	CO R2011 CQ R2011	713 786	905 997	995 1.097	CN KK20T	58
	CO R1811 CQ R1811	663 736	841 934	926 1.026	CN KK18T	56
	CO R1899 CQ R1899	662 735	840 932	924 1.025	CN KK18T	56
	CO R1611 CQ R1611	627 701	796 889	876 978	CN KK16T	54
	CO R188R CO R188R-F2 CQ R188R CQ R188R-F2	681 753	863 956	950 1.051	CN KK16T	54
	CO R181R CO R181R-F1 CQ R181R CQ R181R-F1	681 753	863 956	950 1.051	CN KK16T	54

### Erläuterung Explication

CO RXXXX-F0 Einzeltisch Table seule

CO RXXXX-F1 Rechts verkettbar Combinable à droite

CO RXXXX-F2 Links verkettbar Combinable à gauche

Unverbindliche Preisempfehlung ohne Mehrwertsteuer und ohne Montagekosten  
Nos Prix s'entendent comme prix tarif conseillés hors TVA et hors montage

# Anbautische Reihe CN Rastermechanik

## Convivialites Série CN système à crémaillère

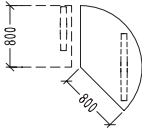
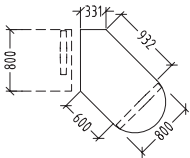
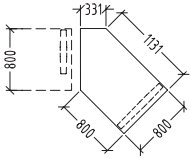
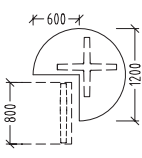
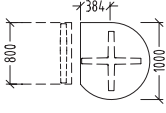
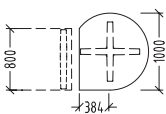
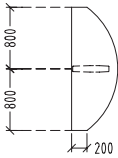
Maße in mm Dimension en mm	Bestellbezeichnung Désignation-Référence	Preis Prix PG 1 (Euro)	Preis Prix PG 4 (Euro)	Preis Prix PG 5 (Euro)	Kabelkanal horizontal Chemin de câble horizontal	Preis Prix (Euro)
	Basistisch F1/F2 bestellen CO RAR138S1 CO RAR138S2  CQ RAR138S1 CQ RAR138S2	415	526	579		
	Basistisch F1/F2 bestellen CO RAH138S1* CO RAH138S2*  CQ RAH138S1* CQ RAH138S2*	479	607	668	CN KK12T	51
	Basistisch F1/F2 bestellen CO RAG138F1* CO RAG138F2*  CQ RAG138F1* CQ RAG138F2*	453	575	632		
	CO RAR276S1 CO RAR276S2  CQ RAR276S1 CQ RAR276S2	638	809	889		
	CO RATR08S1 CO RATR08S2  CQ RATR08S1 CQ RATR08S2	514	651	717		
	CO RATR08S5 CO RATR08S6  CQ RATR08S5 CQ RATR08S6	514	651	717		
	CO RAB166S CO RAB166SK  CQ RAB166S CQ RAB166SK	404	513	564		

### Erläuterung

CO RAXXXXX1/5 Links angebaut  
 CO RAXXXXX2/6 Rechts angebaut  
 CO RAXXXXXSK Kundenseitig angebaut  
 CO RAXXXXXS Stirnseitig angebaut

Anbautische aus technischen Gründen nur in 25 mm Tischplattenstärke erhältlich. Bitte beim Bestellen des Basistisches berücksichtigen. Bei den angegebenen Anbautischen als Basistisch Modell F1/ F2 mit einseitig verkürztem Fußsuleger zur Wahrung der Beinfreiheit im Schwenkbereich bestellen.

\* Bei Verkettung mit Basistisch < 1600 mm sind die Anforderungen des GS-Zeichens zur Kippsicherheit nicht erfüllt.

### Explication

CO RAXXXXX1/5 Fixé à gauche  
 CO RAXXXXX2/6 Fixé à droite  
 CO RAXXXXXSK Fixé à coté du visiteur  
 CO RAXXXXXS Fixé en tête

Les convivialites sont seulement disponible avec plateau 25 mm. Veuillez commander la table de travail avec la base du piétement courte (F1/ F2) pour élever le confort à cause d'un plus de place pour les jambes

\* En cas d'enchaînement avec une table de base < 1600 mm, les exigences du label GS concernant la sécurité anti-basculément ne sont pas remplies.

# Additive Elemente    Autres produits et éléments

## CPU-Halterung/Druckerboard    Support UC/Tablette imprimante/Support écran bras pivotant

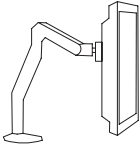
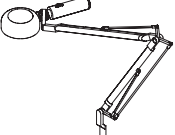
	Erläuterung Explication	Bestellbezeichnung Désignation-Référence	Preis Prix PG 1 (Euro)	Preis Prix PG 4 (Euro)	Preis Prix PG 5 (Euro)
CPU-Halterung Support UC 	Höhe einstellbar von 307 mm bis 532 mm Hauteur réglable de 307 à 532 mm Breite einstellbar von 78 mm bis 220 mm Largeur réglable de 78 à 220 mm Aufnahme von CPUs bis zu 15 kg Peut supporter des UC jusqu'à 15 kg	ZT CPU-CS30	113		
Monitorschwenkarm mit Tischklemme Support écran bras pivotant avec pince de fixation 	alu poliert / weiß    alu astiqué / blanc silber / grau    argent / gris anthrazit / schwarz (ab 11 / 2011) antracite / noir (à partir de 11 / 2011)	ZT M02-AW_* ZT M02-SG_* ZT M02-AS_*	360		
Arbeitsplatzleuchte Tobias Grau BILL, Aluminium eloxiert, mit Tischklemme Lampe de table Tobias Grau BILL Alu anodisé avec pince de fixation 	Hochvolthalogenleuchte mit rundem Kopf Lampe halogène à haut voltage à tête ronde Energiesparleuchte mit länglichem Kopf Lampe économique à tête oblongue LED Leuchte mit rundem Kopf Lampe DEL à tête ronde	TO BIL HV KL TO BIL ES KL TO BIL LE KL	467 505 645		

### Erläuterung

\* Bitte ersetzen Sie den Unterstrich \_ durch „H“ für Tischplattenstärke 25 mm, „D“ für Tischplattenstärke 19 mm.



### Explication

\* Svp. substituer soulignage \_ par „H“ pour plateau 25 mm, „D“ pour plateau 19 mm.

# Dritte Ebene Spezial / Zubehör Sitz-Stehtische

## Troisième niveau spécial / Accessoires table assis-debout

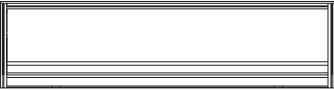
### Dritte Ebene Elemente für Tische Reihe CN mit Komfotelektrifizierung Elements troisième niveau pour tables Série CN avec électrification confort

Erläuterung (Maße in mm) Explication (Dimension en mm)	Maße in mm Dimension en mm	Bestellbez. Désignation-Réf.	Preis Prix PG 20 (Euro) 1-31 Stück Pièce	Preis Prix PG 20 (Euro) > 31 Stück Pièce	Preis Prix PG 21 (Euro) 1-31 Stück Pièce	Preis Prix PG 21 (Euro) > 31 Stück Pièce
Element mit 1 Schiene (oben) Élément avec 1 rail d'organisation (en haut) Ausführung in Stoff; Basic Akustik Exécution en tissu, acoustique base Höhe ab Tischhöhe: 394 Hauteur à partir d'une hauteur de table de 394 	1.600	3E Q016CN	615	566	654	605
	1.800	3E Q018CN	652	603	697	647
	2.000	3E Q020CN	688	639	738	689
Element mit 2 Schienen (oben und mittig) für Anbindung Monitorschwenkarm Élément avec 2 rails d'organisation (en haut et en milieu) pour fixation d'un support écran bras pivotant Ausführung in Stoff; Basic Akustik Exécution en tissu, acoustique base Höhe ab Tischhöhe: 394 Hauteur à partir d'une hauteur de table de 394 	1.600	3E QOM16CNM	720	664	764	709
	1.800	3E QOM18CNM	765	710	816	760
	2.000	3E QOM20CNM	811	755	867	811

### Memorysteuering/Sensorsteuerung/Distanzhalter (für Sitz-Steh-Tische) Programmeur/Commande Senseur/Entretoise (pour des tables debout assis)

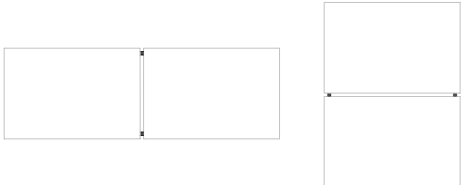

	Erläuterung Explication	Bestellbezeichnung Désignation-Réf.	Preis Prix (Euro)
	Memorysteuering (Mehrpreis) Pilotage à mémoire (Plus-value)	CN MEMO	92
	Sensorsteuerung (Mehrpreis) Reihe CN Pilotage à capteurs (Plus-value) Série CN	CN SENSOR	72
seitlich latéral  hinten à l'arrière  	Distanzhalter zur Wahrung 25 mm Sicherheitsabstand gem. UVV zwischen Tisch und Stauraum Entretoise pour la préservation d'une distance de sécurité de 25 mm entre table et armoire / caisson  seitlich (1 Stück) latérale (1 pièce) hinten (2 Stück) für Tische 800/900 à l'arrière (2 pièces) pour tables 800/900 hinten (2 Stück) für Tische 1.000 à l'arrière (2 pièces) pour tables 1.000	CN DISS-S CN DISS8-H  CN DISS10-H	31 62  62
seitlich latéral  hinten à l'arrière  	Distanzhalter zur Wahrung 25 mm Sicherheitsabstand gem. UVV zwischen zwei Tischen Entretoise pour la préservation d'une distance de sécurité de 25 mm entre deux tables	CN DIST-S CN DIST8-H CN DIST10-H	62 62 62

Distanzhalter zu rückseitigen Raumgliederungselementen auf Anfrage

Entretoise pour des cloisonnements à l'arrière sur demand

# Elektrifizierung Eléctrification

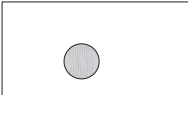
## Steckdosen/Kabelausschlass/Netbase / Kabelführung Prises de courant/Passage de câble / Netbase

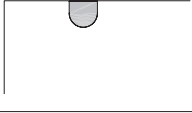
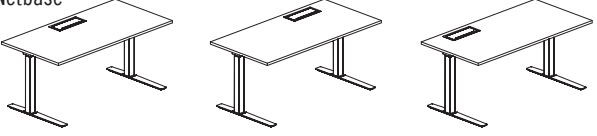
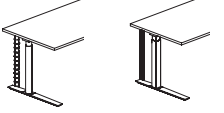
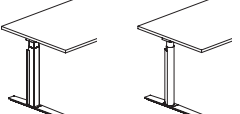
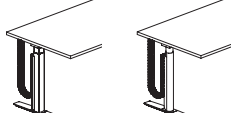
	Erläuterung Explication	Bestellbezeichnung Désignation-Référence	Preis Prix (Euro)	Preis Prix PG 15 (Euro)	
System-Dreifach-Steckdose Prise triplette		ZT SD	40		
System-Anschlusskabel, 3 m Câble d'alimentation, 3 m		ZT 3MAG	19		
System-Verbindungskabel, 3 m Câble de connection, 3 m		ZT 3MVG	19		
Kabelausschlass rund, Durchmesser: 80 mm Passage de câble ronde, Diamètre: 80 mm		links gauche rechts droite mittig milieu links und rechts gauche et droite	ZT KAR8L ZT KAR8R ZT KAR8M ZT KAR8B	39 39 39 77	
Kabelausschlass quadratisch, Maße: 90 x 90 mm Passage de câble carré, Dimension: 90 x 90 mm		links / gauche rechts / droite mittig milieu links und rechts / gauche et droite	ZT KA09L-K ZT KA09R-K ZT KA09M-K ZT KA09B-K	Silbermetallic Argent métal. 39 39 39 77	Atlasweiß Blanc Atlas 44 44 44 88
Kabelausschlass an der Tischkante Passage de câble sur chant débouchant		links gauche rechts droite mittig milieu links und rechts gauche et droite	ZT KDK_*-L ZT KDK_*-R ZT KDK_*-M ZT KDK_*-B	18 18 18 37	
Netbase		mittig milieu rechts droite links gauche	ZT NB M 3816 ZT NB R 3816 ZT NB L 3816	133	
Kabelkette vertikal, für Rastertische Chaîne de câble verticale		rund ronde eckig carré	CN KK CN KK- E	41 86	
Kabelkanal vertikal, Stahl auch für Konferenztische Chemin de câble verticale, en acier aussi pour des tables de conférence		rund ronde eckig carré	CO KV CQ KV	41 74	
Kabelkanal vertikal, Stahl + Kabelkette vertikal für Sitz-Stehtische Chemin de câble verticale, en acier + Chaîne de câble verticale pour des tables assis/débout		rund ronde eckig carré	CO KVE CQ KVE	131 151	
Kabelstrumpf Chaussette de câble		1 m 2 m 3 m	ZT KST-1 ZT KST-2 ZT KST-3	45 80 116	
Kabelkanal flach (41 mm) Chemin de câble plat (41 mm)		Für Tischhöhen < 680 mm wird bei untergeschobenem Rollcontainer ein flacherer Kabelkanal benötigt Pour hauteur des tables < 680 mm et utilisation d'un caisson sur roulettes, s.v.p. utilisez le chemin de câble plat	CN KK20 CN KK18 CN KK16 CN KK14 CN KK12 CN KK10 CN KK138 CN KK211L CN KK218L	57 55 53 51 50 50 50 101 101	







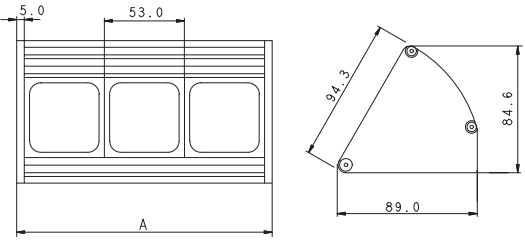
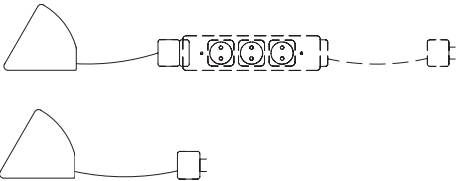





\* Bitte ersetzen Sie den Unterstrich \_ durch „19“ für Tischplattenstärke 19 mm oder 25 für Tischplattenstärke 25 mm

\* Svp. substituer soulignage \_ par „19“ pour plateau 19 mm ou „25“ pour plateau 25 mm

## Basiskomponenten Composants de base

Netbox Netbox	Ausführung/Maße Exécution/Dimensions	Code Code	Preis Prix (Euro)
	Basiseinheit für 2 Einsätze, Gesamtlänge (A): 116 mm Unité de base pour 2 inserts, longueur totale (A): 116 mm	NB2	56
	Basiseinheit für 3 Einsätze, Gesamtlänge (A): 169 mm Unité de base pour 3 inserts, longueur totale (A): 169 mm	NB3	64
	Basiseinheit für 4 Einsätze, Gesamtlänge (A): 222 mm Unité de base pour 4 inserts, longueur totale (A): 222 mm	NB4	70
	Basiseinheit für 5 Einsätze, Gesamtlänge (A): 275 mm Unité de base pour 5 inserts, longueur totale (A): 275 mm	NB5	77
	Basiseinheit für 6 Einsätze, Gesamtlänge (A): 328 mm Unité de base pour 6 inserts, longueur totale (A): 328 mm	NB6	83
	Basiseinheit für 7 Einsätze, Gesamtlänge (A): 381 mm Unité de base pour 7 inserts, longueur totale (A): 381 mm	NB7	90
	Anschlußkabel fest installiert für Steckdosen, GST 18/3 Câble d'alimentation fixé pour des prises, GST 18/3 mit Verbindungsstecker zum Anschluß an Mehrfachsteckdose avec connecteur pour joindre à multiprise, Kabel câble 1,5 m mit Schuko-Stecker zum Anschluß an Brüstungskanal (nicht in Mehrfachsteckdose einstecken – Brandgefahr!) avec prise pour joindre à balustrade (ne mettez pas dans la multiprise – danger d'incendie!), Kabel câble 3 m	NB AK VS  NB AK SS	32  37
	Befestigungset (zum Aufkleben der Netbox auf Tischplatte) Set de fixation (pour coller Netbox sur la table)	NB BS	14

## Einsätze Inserts

Netbox Netbox	Ausführung (Maße in mm) Exécution (Dimensions en mm)	Code Code	Preis Prix (Euro)	Netbox Netbox	Ausführung (Maße in mm) Exécution (Dimensions en mm)	Code Code	Preis Prix (Euro)
	Steckdose D Prise de courant D	A	8		VGA-Anschluss, Länge Kabel: 2.900 Prise VGA, longueur câble: 2.900	G	302
	Steckdose B/F Prise de courant B/F	B	11		2 x VGA-Anschluss, Länge Kabel: 2.900 2 x Prise VGA, longueur câble: 2.900	H	610
	Steckdose CH Prise de courant CH	C	17		HDMI-Anschluss, Länge Kabel: 3.000 Prise HDMI, longueur câble: 3.000	I	335
	Schalter* (Ein- und Ausschalter) Interrupteur*	D	13		HDMI-Anschluss + R.J 45, CAT 6 geschirmt Prise HDMI + R.J. 45, CAT 6 sécurisé	J	446
	Datenmodul R.J. 45, CAT 6 geschirmt, Länge Kabel longueur câble: 3.400 Prise R.J. 45, CAT 6 sécurisé	E	108		VGA-Anschluss + R.J 45, CAT 6 geschirmt Prise VGA + R.J. 45, CAT 6 sécurisé	K	427
	2 x Datenmodul R.J. 45, CAT 6 geschirmt, Länge Kabel longueur câble: 3.400 2 x Prise R.J. 45, CAT 6 sécurisé	F	208		USB-Anschluss, Länge Kabel: 3.000 Prise USB, longueur câble: 3.000	L	58

### Erläuterung:

Die Bestellbezeichnung setzt sich aus dem Kürzel NB sowie den Codes der gewünschten Komponenten zusammen. Bsp.: NB 2AL steht für 1 Basiseinheit mit 2 Einsätzen, 1 Steckdose, 1 USB Anschluss

Alle Einsätze außer Steckdosen haben entsprechende feste Anschlusskabel.

\*Der Schalter schaltet alle von ihm rechts angeordneten Steckdosen aus. Daher bei der Bestellbezeichnung darauf achten, dass der Schalter vor den auszuschaltenden Steckdosen steht.

### Explication

Le code de commande est constituée de NB et les codes des composants.

Exemple: NB 2AL correspond à une unité de base avec 2 inserts, 1 prise de courant D, 1 pris USB.

\*L'interrupteur déclenche toutes les prises à droite de celui-ci. De ce fait il est important de mettre dans la désignation, en première position l'interrupteur et les autres prises à la suite.

# Besprechungstische Reihe CN Tables de réunion Série CN

## Besprechungstische rund Tables de reunion ronde

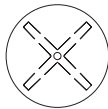
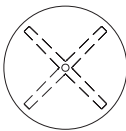
Maße in mm Dimension en mm	Erläuterung Explication	Bestellbezeichnung Désignation-Référence	Preis Prix PG 1 (Euro)	Preis Prix PG 4 (Euro)	Preis Prix PG 5 (Euro)
Besprechungstisch rund Table de réunion ronde 800 	starr, Höhe 720 fixe, hauteur 720 auf Rollen sur roulettes auf Gleitern sur patins	C_1 R08-72_2R C_1 R08-72_2G	464 445	636 609	700 671
	Gasfeder, Höhe 720 – 1120 Vérin à gaze, hauteur 720 – 1120 auf Rollen sur roulettes auf Gleitern sur patins	C_1 R08-GF_2R C_1 R08-GF_2G	743 725	1.018 992	1.120 1.092
Besprechungstisch rund Table de réunion ronde 1000 	starr, Höhe 720 fixe, hauteur 720 auf Rollen sur roulettes auf Gleitern sur patins	C_1 R10-72_2R C_1 R10-72_2G	504 485	691 665	759 730
	Gasfeder, Höhe 720 – 1120 Vérin à gaze, hauteur 720 – 1120 auf Rollen sur roulettes auf Gleitern sur patins	C_1 R10-GF_2R C_1 R10-GF_2G	781 763	1.070 1.148	1.177 1.149
Besprechungstisch rund Table de réunion ronde 1200 	starr, Höhe 720 fixe, hauteur 720 auf Rollen sur roulettes auf Gleitern sur patins	C_1 R12-72_2R C_1 R12-72_2G	592 573	811 785	892 863

## Besprechungstische eckig Tables de réunion carré

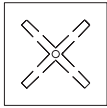
Maße in mm Dimension en mm	Erläuterung Explication	Bestellbezeichnung Désignation-Référence	Preis Prix PG 1 (Euro)	Preis Prix PG 4 (Euro)	Preis Prix PG 5 (Euro)
Besprechungstisch eckig Table de réunion carré 800 	starr, Höhe 720 fixe, hauteur 720 auf Rollen sur roulettes auf Gleitern sur patins	C_1 Q08-72_2R C_1 Q08-72_2G	423 404	580 553	638 608
	Gasfeder, Höhe 720 – 1120 Vérin à gaze, hauteur 720 – 1120 auf Rollen sur roulettes auf Gleitern sur patins	C_1 Q08-GF_2R C_1 Q08-GF_2G	701 680	960 931	1.057 1.024
Besprechungstisch eckig Table de réunion carré 1000 	starr, Höhe 720 fixe, hauteur 720 auf Rollen sur roulettes auf Gleitern sur patins	C_1 Q10-72_2R C_1 Q10-72_2G	489 474	670 649	736 713
	Gasfeder, Höhe 720 – 1120 Vérin à gaze, hauteur 720 – 1120 auf Rollen sur roulettes auf Gleitern sur patins	C_1 Q10-GF_2R C_1 Q10-GF_2G	766 747	1.048 1.023	1.153 1.126

### Erläuterung

<sup>1</sup> Bitte ersetzen Sie den Unterstrich \_ durch

Q = Fußseitenteil Quadratrohr

O = Fußseitenteil Rundrohr

<sup>2</sup> Bitte ersetzen Sie den Unterstrich \_ durch „-“ für Tischplattenstärke

25 mm, „D“ für Tischplattenstärke 19 mm

### Explication

<sup>1</sup> Svp. substituer la soulignée \_ par

Q = Tube du pied carré

O = Tube du pied ronde









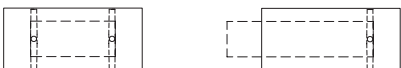
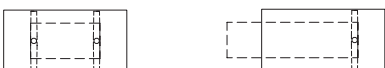

<sup>2</sup> Svp. substituer soulignée \_ par „-“ pour plateau 25 mm,

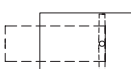
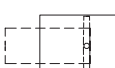
„D“ pour plateau 19 mm

# Konferenz- und Besprechungstische Reihe CN

## Tables de conférence et de réunion Série CN

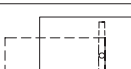
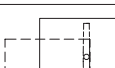
### Konferenz- und Besprechungstische ohne Userbase Tables de conférence et tables de réunion sans userbase

Maße in mm Dimension en mm		Bestellbezeichnung Désignation-Réf.	Preis Prix PG 1 (Euro)	Preis Prix PG 4 (Euro)	Preis Prix PG 5 (Euro)
2000 x 800		C_1 T2008_2 C_1 T2008-A*_2	695 638	882 809	970 890
1800 x 800		C_1 T1808_2 C_1 T1808-A*_2	664 609	842 773	927 850
1600 x 800		C_1 T1608_2 C_1 T1608-A*_2	652 593	827 753	910 828
1400 x 800		C_1 T1408_2 C_1 T1408-A*_2	634 580	805 734	885 809
1200 x 800		C_1 T1208-A*_2	490	622	683
1000 x 800		C_1 T1008-A*_2	479	607	668
800 x 800		C_1 T0808-A*_2	466	592	651
2000 x 1000		C_1 T2010_2 C_1 T2010-A*_2	699 638	887 809	976 889
1800 x 1000		C_1 T1810_2 C_1 T1810-A*_2	686 625	869 794	957 873
1600 x 1000		C_1 T1610_2 C_1 T1610-A*_2	673 610	855 774	939 951
1400 x 1000		C_1 T1410_2 C_1 T1410-A*_2	668 604	848 765	933 842
1200 x 1000		C_1 T1210-A*_2	525	666	732
1000 x 1000		C_1 T1010-A*_2	499	633	696
800 x 1000		C_1 T0810-A*_2	478	606	667

#### Erläuterung

<sup>1</sup> Bitte ersetzen Sie \_ durch

Q = Fußseitenteil Quadratrohr O = Fußseitenteil Rundrohr

<sup>2</sup> Bitte ersetzen Sie den Unterstrich \_ durch „D“ für Tischplattenstärke 19 mm, für Tischplattenstärke 25 mm bleibt das Feld leer

C\_1 TXXXX Einzeltisch (nicht für 800, 1.000, 1.200 Breite)

C\_1 TXXXX-A Anbautisch links / rechts

Lieferung mit demontiertem Fuß, Montage werkzeuglos möglich

\* umbaubar zum Einzeltisch mit Fußseitenteil C\_\* FUSS (s. Seite 24)

#### Explication

<sup>1</sup> Svp. substituer la soulignée \_ par

Q = Tube du pied carré O = Tube du pied ronde

<sup>2</sup> Svp. substituer soulignée \_ par „D“ pour plateau 19 mm, pour plateau 25 mm la case reste vide

C\_1 TXXXX Table seule (pas chez 800, 1.000, 1.200 largeur)

C\_1 TXXXX-A Table complémentaire gauche/droite











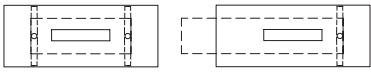

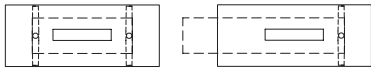
Livraison avec pied démonté, montage possible sans outil

\* possible de transformer dans une table seule avec tube du pied C\_\* FUSS (v.p. 24)

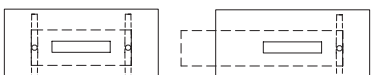
# Konferenz- und Besprechungstische Reihe CN

## Tables de conférence et de réunion Série CN

### Konferenz- und Besprechungstische mit Userbase Tables de conférence et tables de réunion avec userbase

Maße in mm Dimension en mm	Bestellbezeichnung Désignation-Référence	Preis Prix PG 1 (Euro)	Preis Prix PG 4 (Euro)	Preis Prix PG 5 (Euro)
2000 x 800 Länge Userbase: 640 Longeur Userbase: 640 2 x 3er-Basiseinheit pour 2 modules de 3 prises	 C_1 T20086_2 C_1 T20086A*_2	1.190 1.133	1.377 1.304	1.465 1.385
1800 x 800 Länge Userbase: 640 Longeur Userbase: 640 2 x 3er-Basiseinheit pour 2 modules de 3 prises	 C_1 T18086_2 C_1 T18086A*_2	1.159 1.104	1.304 1.268	1.385 1.345
2000 x 800 Länge Userbase: 640 Longeur Userbase: 640 3er-Basiseinheit pour 1 modules de 3 prises	 C_1 T20083_2 C_1 T20083A*_2	1.190 1.133	1.377 1.304	1.465 1.385
1800 x 800 Länge Userbase: 640 Longeur Userbase: 640 3er-Basiseinheit pour 1 modules de 3 prises	 C_1 T18083_2 C_1 T18083A*_2	1.159 1.104	1.304 1.268	1.385 1.345
1600 x 800 Länge Userbase: 440 Longeur Userbase: 440 3er-Basiseinheit pour 1 modules de 3 prises	 C_1 T16083_2 C_1 T16083A*_2	1.115 1.056	1.290 1.216	1.373 1.291
1400 x 800 Länge Userbase: 440 Longeur Userbase: 440 3er-Basiseinheit pour 1 modules de 3 prises	 C_1 T14083_2 C_1 T14083A*_2	1.079 1.043	1.268 1.197	1.348 1.272
2000 x 1000 Länge Userbase: 640 Longeur Userbase: 640 2 x 3er-Basiseinheit pour 2 modules de 3 prises	 C_1 T20106_2 C_1 T20106A*_2	1.194 1.133	1.382 1.304	1.471 1.384
1800 x 1000 Länge Userbase: 640 Longeur Userbase: 640 2 x 3er-Basiseinheit pour 2 modules de 3 prises	 C_1 T18106_2 C_1 T18106A*_2	1.181 1.120	1.364 1.289	1.452 1.368
2000 x 1000 Länge Userbase: 640 Longeur Userbase: 640 3er-Basiseinheit pour 1 modules de 3 prises	 C_1 T20103_2 C_1 T20103A*_2	1.194 1.133	1.382 1.304	1.471 1.384
1800 x 1000 Länge Userbase: 640 Longeur Userbase: 640 3er-Basiseinheit pour 1 modules de 3 prises	 C_1 T18103_2 C_1 T18103A*_2	1.181 1.120	1.364 1.289	1.452 1.368
1600 x 1000 Länge Userbase: 440 Longeur Userbase: 440 3er-Basiseinheit pour 1 modules de 3 prises	 C_1 T16103_2 C_1 T16103A*_2	1.136 1.073	1.318 1.237	1.402 1.414
1400 x 1000 Länge Userbase: 440 Longeur Userbase: 440 3er-Basiseinheit pour 1 modules de 3 prises	 C_1 T14103_2 C_1 T14103A*_2	1.131 1.067	1.311 1.228	1.396 1.305

#### Erläuterung

Tische mit Userbase inkl. horizontalem Kabelkanal (vert. Kabelkanal s. S. 19)

<sup>1</sup>Bitte ersetzen Sie \_ durch

Q = Fußseitenteil Quadratrohr O = Fußseitenteil Rundrohr

<sup>2</sup>Bitte ersetzen Sie den Unterstrich \_ durch „D“ für Tischplattenstärke 19 mm, für Tischplattenstärke 25 mm bleibt das Feld leer

C\_1 TXXXX Einzeltisch (nicht für 800, 1.000, 1.200 Breite)

C\_1 TXXXXA\* Anbautisch links / rechts

Lieferung mit demontiertem Fuß, Montage werkzeuglos möglich

\*umbaubar zum Einzeltisch mit Fußseitenteil C\_\* FUSS

Der Tisch mit Userbase ist vorbereitet für eine 3er bzw. zwei 3er Basiseinheiten.

Bitte bestellen Sie zusätzlich Einsätze für Ihre Basiseinheit (s. Tabelle S. 24).

#### Explication

Tables avec Userbase incl. chemin de câble horizontal (chemin de câble vert.p.19)

<sup>1</sup> Svp. substituer le soulignage \_ par

Q = Tube du pied carré O = Tube du pied ronde

<sup>2</sup> Svp. substituer soulignage \_ par „D“ pour plateau 19 mm, pour plateau 25 mm la case reste vide

C\_1 TXXXX Table seule (pas chez 800, 1.000, 1.200 largeur)

C\_1 TXXXXA\* Table complémentaire gauche / droite

Livraison avec pied démonté, montage possible sans outil







\*possible de transformer dans une table seule avec tube du pied C\_\* FUSS

La table avec Userbase est fin prêt pour une unité de base pour 3 ou bien deux unités des base pour 3. Veuillez commander des inserts pour votre unité de base de surcroît (v. p. 24).

# Konferenz- und Besprechungstische Reihe CN

## Tables de conférence et de réunion Série CN

### Einsätze für Userbase Inserts pour Usebase

	Ausführung (Maße in mm) Exécution (Dimensions en mm)	Bestellbezeichnung Désignation-Référence	Preis Prix (Euro)
Basiseinheit mit Steckdose inkl. 3m Zuleitungskabel bzw. Kabeldurchlass mit Abdeckung und Kabelfixierung zur Direktverkabelung - bitte wählen: Unité de base avec prise de courant incl. 3m câble d'amorce ou bien passage de câble avec couvercle et fixation des câbles pour câbler direct - veuillez sélectionner: <sup>1</sup> Deutsche Norm <sup>1</sup> norme allemande, <sup>2</sup> Französische/Belgische Norm <sup>2</sup> norme française/belge, <sup>3</sup> Schweizer Norm <sup>3</sup> norme suisse			
	Basiseinheit mit 3 x Steckdose Unité de base avec 3 x prise de courant	ZT UB3-D <sup>1</sup> ZT UB3-F <sup>2</sup> ZT UB3-CH <sup>3</sup>	35 35 92
	Basiseinheit mit 2 x Steckdose und 1 x Kabeldurchlass Unité de base avec 2 x prise de courant et 1 x passage de câble	ZT UB2-D <sup>1</sup> ZT UB2-F <sup>2</sup> ZT UB2-CH <sup>3</sup>	83 83 106
	Basiseinheit mit 1 x Steckdose und 2 x Kabeldurchlass Unité de base avec 1 x prise de courant et 2 x passage de câble	ZT UB1-D <sup>1</sup> ZT UB1-F <sup>2</sup> ZT UB1-CH <sup>3</sup>	106 106 120
Optional kann der Kabeldurchlass durch folgende Module ersetzt werden - ggf. bitte zusätzlich bestellen: Optionnel le passage de câble peut remplacer par les modules suivants - si nécessaire veuillez commander de surcroît:			
	2 x Datenmodul R.J. 45, CAT 6 geschirmt, Länge Kabel 3.000 2 x Prise R.J. 45, CAT 6 sécurisé longueur câble: 3.000	ZT UBF	91
	VGA-Anschluss, Länge Kabel: 3.000 Prise VGA, longueur câble: 3.000	ZT UBG	84
	VGA-Anschluss mit Klinke, Länge Kabel: 3.000 Prise VGA, longueur câble: 3.000	ZT UBH	175

### Einzelteile Pièces détachées

Maße in mm Dimension en mm	Bestellbezeichnung Désignation-Référence	Preis Prix PG 1 (Euro)	Preis Prix PG 4 (Euro)	Preis Prix PG 5 (Euro)
Fußseitenteil für 800mm tiefe Tische wird zum nachträglichen Umbauen eines Anbautisches in einen Basistisch benötigt Pied pour tables du profondeur 800mm pour transformer une table complémentaire dans une table de base	C_1 FUSS08	237		
Fußseitenteil für 1000mm tiefe Tische wird zum nachträglichen Umbauen eines Anbautisches in einen Basistisch benötigt Pied pour tables du profondeur 1000mm pour transformer une table complémentaire dans une table de base	C_1 FUSS10	243		
Verkettungselement wird zur nachträglichen Verkettung zweier Basistische benötigt Élément de liaison pour la composition de deux tables de base	C_1 VERKETT	150		
Verbindungskabelkanal zur Verbindung der Elektrifizierung zweier Konferenztische mit Userbase Chemin de câble de liaison pour connecter l'électrification de deux tables des conférence avec Userbase	ZT UBVKCN	55		

# Konferenz- und Besprechungstische Reihe CN

## Tables de conférence et de réunion Série CN

### Verkettungszwischenelemente Eléments de liaison intermédiaire

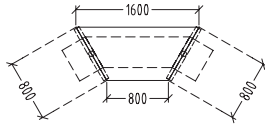
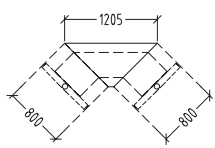
Maße in mm Dimension en mm	Erläuterung Explication	Bestellbezeichnung Désignation-Référence	Preis Prix PG 1 (Euro)	Preis Prix PG 4 (Euro)	Preis Prix PG 5 (Euro)
	<b>Trapeztisch</b> Table trapezoidale  <b>Zwischenplatte mit Rahmen</b> Plateau intermédiaire avec cadre	C_1 TT-Z_2	379	519	571
	<b>Verkettungselement 90°</b> Élément de liaison 90°	C_1 T90_2	359	492	541

### Verkettungsanbautische Eléments de liaison convivialites

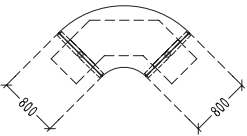
Maße in mm Dimension en mm	Erläuterung Explication	Bestellbezeichnung Désignation-Référence	Preis Prix PG 1 (Euro)	Preis Prix PG 4 (Euro)	Preis Prix PG 5 (Euro)
	<b>Element 90°</b> Élément 90°  <b>Anbautisch mit Fußseitenteil (nicht als Abschlusselement verwendbar)</b> Convivialité avec pied	C_1 T90RA_2	488	669	735

#### Erläuterung

<sup>1</sup> Bitte ersetzen Sie \_ durch

Q = Fußseitenteil Quadratrohr O = Fußseitenteil Rundrohr

<sup>2</sup> Bitte ersetzen Sie den Unterstrich \_ durch „D“ für Tischplattenstärke 19 mm, für Tischplattenstärke 25 mm bleibt das Feld leer

#### Explication

<sup>1</sup> Svp. substituer le soulinage \_ par

Q = Tube du pied carré O = Tube du pied ronde

<sup>2</sup> Svp. substituer soulinage \_ par „D“ pour plateau 19 mm, pour plateau 25 mm la case reste vide

# Mehrpreise Plus-Values

Bezeichnung	Mehrpreis (Euro)	Seite
<b>Kante Multiplex</b> pro Artikel	40	
<b>Atlasweiß, Kante Edelstahloptik/Weiß</b> pro Artikel	21	
<b>Chrom (pro Fußseitenteil)</b>		
Arbeitstische elektromotorisch 2-säulig	169	8
Arbeitstische elektromotorisch 3-säulig	215	8
Arbeitstische Rastermechanik	169	12
Besprechungstische Kreuzfuß	188	21
Konferenztische	72	22
<b>Userbase</b>		
Edelstahl gebürstet	40	
Aluminium eloxiert	40	

Désignation	Plus-values (Euro)	Page
<b>Chant Multiplex</b> par article	40	
<b>Blanc Atlas, chant optique inox/blanc</b> par article	21	
<b>Chromé (par pied)</b>		
Tables assis-debout, deux colonnes	169	8
Tables assis-debout, trois colonnes	215	8
Tables en système à crémallière	169	12
Tables de réunion	188	21
Tables de conférence	72	22
<b>Userbase</b>		
Inox brossé	40	
Aluminium anodisé	40	

## Dritte Ebene

Bezeichnung	Mehrpreis (Euro)
<b>Stoff Filz</b> pro Element	14
<b>Stoff Kvadrat – Highfield</b> pro Element	37

## Troisième Niveau

Désignation	Plus-Values (Euro)
<b>Tissu Feutre</b> par élément	14
<b>Tissu Kvadrat – Highfield</b> par élément	37

### ophelis GmbH

Dr.-Alfred-Weckesser-Straße 1 D-76669 Bad Schönborn  
 Telefon: +49(0)72 53.83-0 Fax: +49(0)72 53.3 11 25  
 www.ophelis.de info@ophelis.de