

PG 1: + 3,0 %

PG 4/5: + 4,0 %

Einzelteile
Pièces détachées



Einzelteilpreisliste 2011-09
Liste des prix des pièces détachées 2011-09

1. Stelle Ausführungsschlüssel Tischplatten

Tischplatten, Besprechungstisch, Verkettungselement, Anbautisch, Aufsatz, Tischplattenverlängerung

	Platte, Tischplattenverlängerung, Aufsatz, Stehboard	Reihe Q3	Reihe M	Reihe Z	Reihe L	Reihe CN	Reihe U4	con.media
Preisgruppe PG 1	Melamin							
	WT = Atlasweiß	•	•	•	•	•	•	•
	WS = Softweiß	•	•	•	•	•	•	•
	SM = Silbermetallic	•	•	•	•	•	•	
	LG = Lichtgrau		•	•	•	•	•	•
	GP = Graphit	•	•	•	•	•	•	•
	BH = Buche hell	•	•	•	•	•	•	•
	HD = Ahorn Dekor	•	•	•	•	•	•	•
	HA = Havanna*	•	•	•	•	•	•	•
	EH = Eiche hell	•	•	•	•	•	•	•
	WK = Softweiß, Kante Multiplex Dekor	•						
	LB = Lichtgrau, Kante Buche Dekor				•			
	LM = Lichtgrau, Kante Multiplex Dekor		•	•	•	•	•	•
	WM = Atlasweiß, Kante Multiplex Dekor	•	•	•	•	•	•	•
	EW = Atlasweiß, Kante Edelstahloptik/Weiß					•		
G7 = Glas einseitig weiß	•							
Preisgruppe PG 4	Echtholz							
	BU = Buche Natur	•	•	•	•	•	•	•
	HN = Ahorn Natur	•	•	•	•	•	•	•
	E2 = Eiche Natur	•	•	•	•	•	•	•
	BM = Buche Natur, Kante Multiplex-Echtholz	•	•	•	•	•	•	•
	HM = Ahorn Natur, Kante Multiplex-Echtholz	•	•	•	•	•	•	•
	Lack							
	CV = MDF Creme Lack		•					
	MD = MDF Schwarz Lack		•			•	•	
	WW = Weiß (MDF) Lack	•						
Preisgruppe PG 5	Echtholz							
	KA = Kirschbaum	•	•	•	•	•	•	•
	EI = Eiche schwarz	•	•	•	•	•	•	•
	E1 = Eiche weißgekalkt	•	•	•	•	•	•	•
	NA = Nußbaum	•	•	•	•	•	•	•
	Linoleum							
	LW = Warmgrau, Kante MDF schwarz			•				
	LT = Taubenblau, Kante MDF schwarz			•				

*Bestellbar bis 31.12.2012

Place 1 du code d'exécution plateaux des tables

Table, table de réunion, element de liaison, convivialités, rehausses, plateaux d'extensions

	Plateau, plateaux d'extensions, rehausses, station debout	Série Q3	Série M	Série Z	Série L	Série CN	Série U4	con.media
Prix groupe PG 1	Melamine							
	WT = Blanc atlas	•	•	•	•	•	•	•
	WS = Blanc soft	•	•	•	•	•	•	•
	SM = Argent metallisé	•	•	•	•	•	•	
	LG = Gris lumière		•	•	•	•	•	•
	GP = Graphite	•	•	•	•	•	•	•
	BH = Hêtre claire	•	•	•	•	•	•	•
	HD = Imitation érable	•	•	•	•	•	•	•
	HA = Havanna*	•	•	•	•	•	•	•
	EH = Chêne claire	•	•	•	•	•	•	•
	WK = Blanc soft, chant multiplex décor	•						
	LB = Gris lumière, chant imitation hêtre				•		•	
	LM = Gris lumière, chant multiplex décor		•	•	•	•	•	•
	WM = Blanc atlas, chant multiplex décor	•	•	•	•	•		•
	EW = Blanc Atlas, chant optique inox / blanc					•		
G7 = Verre blanc	•							
Prix groupe PG 4	Bois véritable							
	BU = Hêtre naturel	•	•	•	•	•	•	•
	HN = Érable naturel	•	•	•	•	•	•	•
	E2 = Chêne naturel	•	•	•	•	•	•	•
	BM = Hêtre naturel, chant multiplex bois véritable	•	•	•	•	•	•	•
	HM = Érable naturel, chant multiplex bois véritable	•	•	•	•	•	•	•
	Laqué							
	CV = MDF Creme		•					
	MD = MDF Noir		•			•	•	
	WW = MDF Blanc atlas	•						
Prix groupe PG 5	Bois véritable							
	KA = Cerisier	•	•	•	•	•	•	•
	EI = Chêne noir	•	•	•	•	•	•	•
	E1 = Chêne blanc à la chaux	•	•	•	•	•	•	•
	NA = Noyer	•	•	•	•	•	•	•
	Linoleum							
	LW = Gris, chant MDF noir			•				
	LT = Bleu, chant MDF noir			•				

* Disponible jusqu'à 31.12.2012

4. Stelle Ausführungsschlüssel Fußgestelle

Fußgestell

Fußgestell, Tellerfuß, Adapter	Reihe Q3	Reihe M	Reihe Z	Reihe L	Reihe CN	Reihe U4	con.media
SZ = Schwarz		•	•	•	•	•	•
SM = Silbermetallic	•	•	•	•	•	•	•
KO = Kobaltblau		•	•				
EG = Eisengrau		•	•	•			
CA = Rundrohrfuß Chrom, Knoten schwarz			•				
WT = Atlasweiß	•	•			•	•	
WS = Softweiß	•	•			•	•	
ED = Edelstahl	•						
CH = Chrom					•	•	•
Zusätzlich bei Besprechungstisch rund:							
ES = Tellerfuß Schwarz mit Edelstahlring							

Place 4 du code d'exécution Piètements

Piètements

Piètement, pied avec couronne	Série Q3	Série M	Série Z	Série L	Série CN	Série U4	con.media
SZ = Noir		•	•	•	•	•	•
SM = Argent metallisé	•	•	•	•	•	•	•
KO = Bleu kobalt		•	•				
EG = Gris acier		•	•	•			
CA = Piètement Chromé, nodale noir			•				
WT = Blanc atlas	•	•			•	•	
WS = Blanc soft	•	•			•	•	
ED = Inox	•						
CH = Chromé					•	•	•
Supplémentaire pour convivialités ronde							
ES = pied noir avec couronne en inox brossé							

Tischplatten Plateaux des tables

- 7-14** Arbeitstische
Tables de travail
- 15** Konferenz- und Besprechungstische
Tables de conférence et réunion
- 15** Videokonferenztische
Tables de vidéoconférence
- 16** Besprechungstische
Tables de conférence et réunion
- 17** Konferenzsystem con.media
Système de conférence con.media

Fußgestelle Piètements

- 18** Arbeitstische Reihe Q3
Tables de travail série Q3
- 19** Arbeitstische Reihe M
Tables de travail série M
- 20-21** Arbeitstische Reihe Z
Tables de travail série Z
- 22-23** Arbeitstische Reihe L
Tables de travail série L
- 24-28** Arbeitstische Reihe CN
Tables de travail série CN
- 29-30** Arbeitstische Reihe U4
Tables de travail série U4
- 30** Konferenzsystem con.media
Système de conférence con.media
- 31** Videokonferenztische
Tables de vidéoconférence















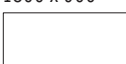

31 ophelis Manufaktur
ophelis Manufacture

Die aufgeführten Preise sind unverbindliche Preisempfehlungen in Euro. Die jeweils gültige Mehrwertsteuer ist nicht enthalten. Modelländerungen, die technisch bedingt sind und der Weiterentwicklung dienen, behalten wir uns vor. Ansonsten gelten unsere Verkaufs-, Liefer- und Zahlungsbedingungen.

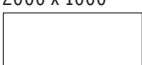
Les prix indiqués, sont des prix de vente conseillés en Euro. Les Taxes (TVA) ne sont pas inclus. Nous nous réservons tous droits de modification liée à l'évolution technique. Sont valables nos conditions de vente, de livraison et de paiement habituelles.

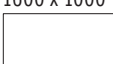





Tischplatten Arbeitstische Plateaux des tables de travail

Arbeitstische (rechteckig) Tables de travail (rectangulaire)

Varianten (Maße in mm) Variantes (Dimension en mm)	Bestellbezeichnung Désignation-Référence	Preis PG 1 (Euro)	Prix PG 4 (Euro)	Preis PG 5 (Euro)	Reihe Q3 Série Q3	Reihe M Série M	Reihe Z Série Z	Reihe L Série L	Reihe CN Série CN	Reihe U4 Série U4
2000 x 800 	ZT PL2008	159	445	536	•	•	•	•	•	•
1800 x 800 	ZT PL1808	149	415	500	•	•	•	•	•	•
1600 x 800 	ZT PL1608	136	381	460	•	•	•	•	•	•
1400 x 800 	ZT PL1408	125	350	421	•	•	•	•	•	•
1200 x 800 	ZT PL1208	115	322	388	•	•	•	•	•	•
1000 x 800 	ZT PL1008	104	290	351					•	•
800 x 800 	ZT PL0808	91	257	311	•	•	•	•		•
2000 x 900 	ZT PL2009	167	469	566	•				•	•
1800 x 900 	ZT PL1809	157	439	530	•				•	•
1600 x 900 	ZT PL1609	145	406	489	•				•	•
2000 x 1000 	ZT PL2010	178	499	602	•	•	•		•	•
1800 x 1000 	ZT PL1810	166	465	562	•	•	•	•	•	•
1600 x 1000 	ZT PL1610	155	433	523	•	•	•	•	•	•
1400 x 1000 	ZT PL1410	141	397	480					•	•
1200 x 1000 	ZT PL1210	128	358	432	•	•	•	•	•	•
1000 x 1000 	ZT PL1010	119	323	388					•	•

Tischplatten Arbeitstische Plateaux des tables de travail

Arbeitstische (rechteckig) Tables de travail (rectangulaire)

Varianten (Maße in mm) Variantes (Dimension en mm)	Bestellbezeichnung Désignation-Référence	Preis PG 1 (Euro)	Prix PG 4 (Euro)	Preis PG 5 (Euro)	Reihe Q3 Série Q3	Reihe M Série M	Reihe Z Série Z	Reihe L Série L	Reihe CN Série CN	Reihe U4 Série U4
800 x 1000 	ZT PL0810	116	287	345	•	•	•			•
1800 x 600 	ZT PL1806	130	364	437	•					
1600 x 600 	ZT PL1606	121	337	406	•	•	•	•		
1400 x 600 	ZT PL1406	111	311	375						
1200 x 600 	ZT PL1206	100	281	338		•	•	•		
800 x 600 	ZT PL0806	81	228	274		•	•	•		

Bitte bei der Bestellung für entsprechende Bohrungen das Tischprogramm angeben, für das die Platte benötigt wird. Ohne Angabe erhalten Sie eine ungebohrte Platte.

Svp. indiquez avec la commande votre système des tables de travail pour un perçage correct. Sans indication, vous obtiendrez un plateau sans perçage.

Die mit einem • versehenen Kombinationen aus Platte und Gestell sind serienmäßig in unserem Produktprogramm enthalten, formal abgestimmt und erfüllen die Richtlinien des GS Zeichens. Für alle anderen Kombinationen übernehmen wir keine Haftung.

Les combinaisons plateau - piètement marqué avec • sont compris en série dans notre programme des produits, accordé formalement et répondent à la norme GS. Pour tous les autres combinaisons, nous n'assumons pas la responsabilité.

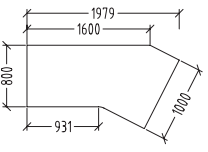
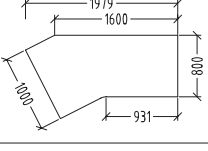
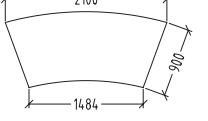
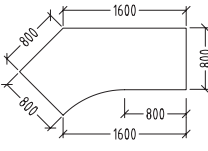
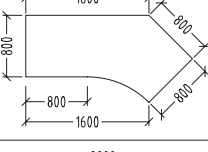
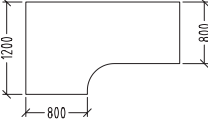
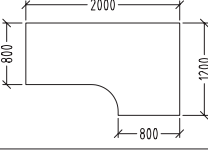
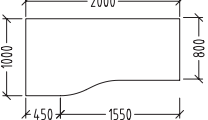
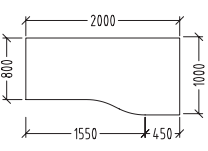
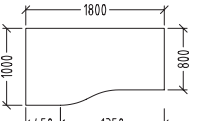
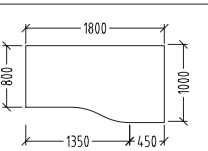

Tischplatten Arbeitstische Plateaux des tables de travail

Freiformtische Tables aux formes libres

Varianten (Maße in mm) Variantes (Dimension en mm)	Bestellbezeichnung Désignation-Référence	Preis PG 1 (Euro)	Prix PG 4 (Euro)	Preis PG 5 (Euro)	Reihe Q3 Série Q3	Reihe M Série M	Reihe Z Série Z	Reihe L Série L	Reihe CN Série CN	Reihe U4 Série U4
	ZT PL198G	254	634	729		•		•		
	ZT PL191G	254	634	729		•				
	ZT PL219S	281	701	807		•		•		
	ZT PL211L	271	677	778		•	•	•	•	
	ZT PL218L	271	677	778		•	•	•	•	
	ZT PL201D	260	650	748		•	•	•		
	ZT PL208D	260	650	748		•	•	•		
	ZT PL201F	228	568	654		•	•	•	•	
	ZT PL208F	228	568	654		•	•	•	•	
	ZT PL181F	221	555	638		•	•	•	•	
	ZT PL188F	221	555	638		•	•	•	•	

Tischplatten Arbeitstische Plateaux des tables de travail

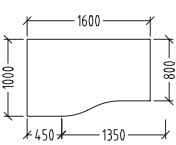
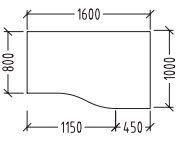
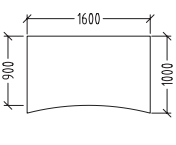
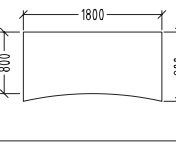
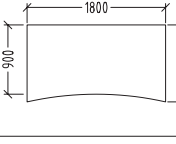
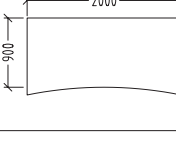
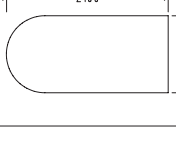
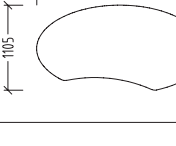
Freiformtische Tables aux formes libres

Varianten (Maße in mm) Variantes (Dimension en mm)	Bestellbezeichnung Désignation-Référence	Preis Prix PG 1 (Euro)	Prix PG 4 (Euro)	Preis Prix PG 5 (Euro)	Reihe Q3 Série Q3	Reihe M Série M	Reihe Z Série Z	Reihe L Série L	Reihe CN Série CN	Reihe U4 Série U4
	ZT PL161F	214	523	601		•	•	•		
	ZT PL168F	214	523	601		•	•	•		
	ZT PL1611	191	466	536					•	
	ZT PL 1899	210	497	572					•	
	ZT PL1811	221	555	638		•	•	•	•	
	ZT PL2011	221	555	638		•	•	•	•	
	ZT PL21K	276	691	794						
	ZT PL21EL	282	703	809						
	ZT PL21ER	282	703	809						

Bitte bei der Bestellung für entsprechende Bohrungen das Tischprogramm angeben, für das die Platte benötigt wird. Ohne Angabe erhalten Sie eine ungebohrte Platte.

Svp. indiquez avec la commande votre système des tables de travail pour un perçage correct. Sans indication, vous obtiendrez un plateau sans perçage.

Die mit einem • versehenen Kombinationen aus Platte und Gestell sind serienmäßig in unserem Produktprogramm enthalten, formal abgestimmt und erfüllen die Richtlinien des GS Zeichens. Für alle anderen Kombinationen übernehmen wir keine Haftung.

Les combinaisons plateau - piétement marqué avec • sont compris en série dans notre programme des produits, accordé formalement et répondent à la norme GS. Pour tous les autres combinaisons, nous n'assumons pas la responsabilité.

Tischplatten Arbeitstische Plateaux des tables de travail

Freiformtische Tables aux formes libres

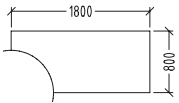
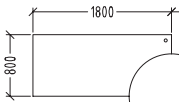
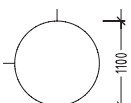
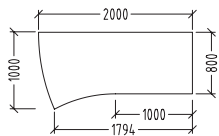
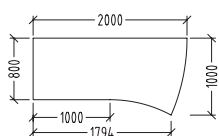
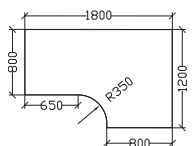
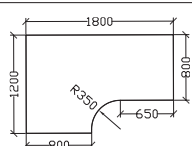
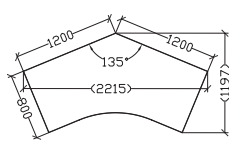
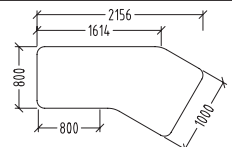
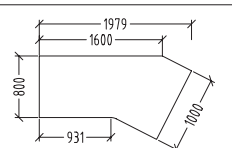
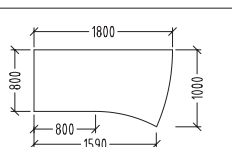
Varianten (Maße in mm) Variantes (Dimension en mm)	Bestellbezeichnung Désignation-Référence	Preis Prix PG 1 (Euro)	Preis Prix PG 4 (Euro)	Preis Prix PG 5 (Euro)	Reihe Q3 Série Q3	Reihe M Série M	Reihe Z Série Z	Reihe L Série L	Reihe CN Série CN	Reihe U4 Série U4
eckige Platte plateau côté 	ZT PL181L	198	496	570						
eckige Platte plateau côté 	ZT PL181R	193	484	570						
runde Platte plateau ronde 	ZT PR11	321	747	884						
	ZT PL201R	222	554	654		•	•	•		
	ZT PL208R	222	554	654		•	•	•		
	ZT PL188J	216	541	638						
	ZT PL181J	216	541	638						
	ZT PL228L	223	556	656					•	
	ZT PL198V	243	608	718						
	ZT PL198G	248	619	729						
	ZT PL188R	216	541	628		•		•	•	

Tischplatten Arbeitstische Plateaux des tables de travail

Freiformtische Tables aux formes libres

Varianten (Maße in mm) Variantes (Dimension en mm)	Bestellbezeichnung Désignation-Référence	Preis PG 1 (Euro)	Prix PG 4 (Euro)	Prix PG 5 (Euro)	Reihe Q3 Série Q3	Reihe M Série M	Reihe Z Série Z	Reihe L Série L	Reihe CN Série CN	Reihe U4 Série U4
	ZT PL181R	221	555	638		•		•	•	
	ZT PL191V	260	650	748						
	ZT PL198V	260	650	748						
	ZT PL210E	282	703	809						
	ZT PL199E-1	276	691	794						
	ZT PL199E-2	276	691	794						
	ZT PL166J	239	597	687		•	•			
	ZT PL168J	239	597	687		•	•			
	ZT PL126H	276	691	794					•	

Bitte bei der Bestellung für entsprechende Bohrungen das Tischprogramm angeben, für das die Platte benötigt wird. Ohne Angabe erhalten Sie eine ungebohrte Platte.



Svp. indiquez avec la commande votre système des tables de travail pour un perçage correct. Sans indication, vous obtiendrez un plateau sans perçage.

Die mit einem • versehenen Kombinationen aus Platte und Gestell sind serienmäßig in unserem Produktprogramm enthalten, formal abgestimmt und erfüllen die Richtlinien des GS Zeichens. Für alle anderen Kombinationen übernehmen wir keine Haftung.

Les combinaisons plateau - piétement marqué avec • sont compris en série dans notre programme des produits, accordé formalement et répondent à la norme GS. Pour tous les autres combinaisons, nous n'assumons pas la responsabilité.

Tischplatten Arbeitstische Plateaux des tables de travail

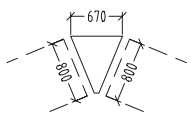
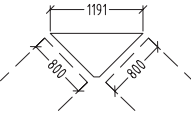
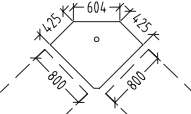
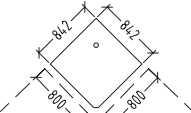
Verkettungselemente Eléments de liaison

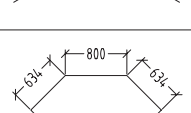
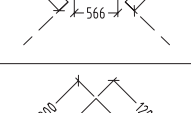
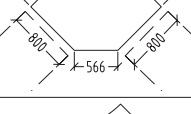
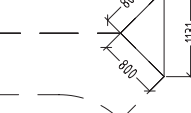
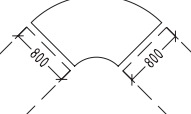
Varianten (Maße in mm) Variantes (Dimension en mm)	Bestellbezeichnung Désignation-Référence	Preis PG 1 (Euro)	Prix PG 4 (Euro)	Preis PG 5 (Euro)	Reihe Q3 Série Q3	Reihe M Série M	Reihe Z Série Z	Reihe L Série L	Reihe CN Série CN	Reihe U4 Série U4
	ZT SG40808	112	281	322		•	•	•		
	ZT SG90808	117	293	337		•	•	•		
	ZT SE90808	161	403	463		•				
	ZT SV984	156	390	448		•	•	•		
	ZT SE60808	136	338	388		•		•		
	ZT SE918	134	336	385		•	•	•		
	ZT SV912	162	400	459		•	•	•		
	ZT SZ90808	125	313	359		•	•	•		
	ZT SB90808	203	506	582		•	•	•		
	ZT SB60808	201	501	577		•	•	•		

Tischplatten Arbeitstische Plateaux des tables de travail

Anbautische Eléments d'exécution

Varianten (Maße in mm) Variantes (Dimension en mm)	Bestellbezeichnung Désignation-Référence	Preis Prix PG 1 (Euro)	Preis Prix PG 4 (Euro)	Preis Prix PG 5 (Euro)	Reihe Q3 Série Q3	Reihe M Série M	Reihe Z Série Z	Reihe L Série L	Reihe CN Série CN	Reihe U4 Série U4
	ZT PAG131-1 ZT PAG131-2	172	432	497		•	•	•		
	ZT PAG138-1 ZT PAG138-2	163	408	469		•		•	•	
	ZT PAR138-1 ZT PAR138-2	252	632	727		•	•	•	•	
	ZT PAH138-1 ZT PAH138-2	204	509	586		•		•	•	
	ZT PAH126-1 ZT PAH126-2	191	478	549		•				
	ZT PAR276-1 ZT PAR276-2	279	698	803	•	•	•	•	•	
	ZT PAR368-1 ZT PAR368-2	192	480	552	•	•				
	ZT PATR08-1 ZT PATR08-2	178	446	513		•	•	•	•	
	ZT PATR08-5 ZT PATR08-6	178	446	513		•	•	•	•	
	ZT PAR184-1 ZT PAR184-2	129	323	371	•	•	•			
	ZT TP1607	141	355	408		•	•			
	ZT PAB166	160	400	459	•	•	•	•	•	

ZT PLAXXX-1/5: Links angebaut ZT PLAXXX-2/6: Rechts angebaut
Bitte bei der Bestellung für entsprechende Bohrungen das Tischprogramm angeben, für das die Platte benötigt wird. Ohne Angabe erhalten Sie eine ungebohrte Platte.

Die mit einem • versehenen Kombinationen aus Platte und Gestell sind serienmäßig in unserem Produktprogramm enthalten, formal abgestimmt und erfüllen die Richtlinien des GS Zeichens. Für alle anderen Kombinationen übernehmen wir keine Haftung.

ZT PLAXXX-1/5: Fixé à gauche ZT PLAXXX-2/6: Fixé à droite
Svp. indiquez avec la commande votre système des tables de travail pour un perçage correct. Sans indication, vous obtiendrez un plateau sans perçage.

Les combinaisons plateau - piétement marqué avec • sont compris en série dans notre programme des produits, accordé formalement et répondent à la norme GS. Pour tous les autres combinaisons, nous n'assumons pas la responsabilité.

Tischplatten Konferenz- u. Besprechungstische / Videokonferenztische

Plateaux des tables de conférence / réunion / vidéoconférence

Tischplatten Konferenztische Plateaux des tables de conférence

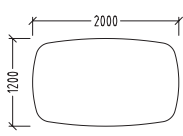
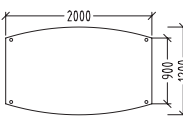
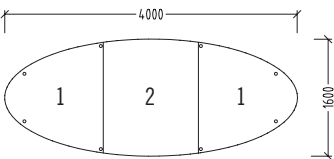
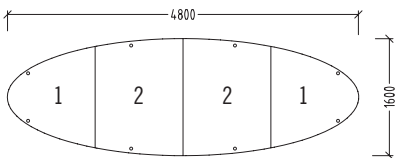
Varianten (Maße in mm) Variantes (Dimension en mm)	Bestellbezeichnung Désignation-Référence	Preis Prix PG 1 (Euro)	Preis Prix PG 4 (Euro)	Preis Prix PG 5 (Euro)
	ZT PB2012V	228	566	641
	ZT PB2012	228	566	641
	ZT PB4016-1 ZT PB4016-2	250 250	651 651	752 752
	ZT PB4816-1 ZT PB4816-2	230 250	639 651	737 752

Tischplatten Videokonferenztische Plateaux des tables de vidéoconférence

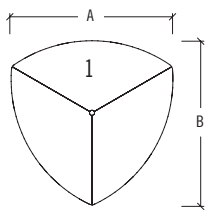
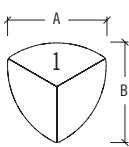



Varianten Variantes	Maße A x B (in mm) Dimensions A x B (en mm)	Erläuterung Explication	Bestellbezeichnung Désignation-Référence	Preis Prix PG 1 (Euro)	Preis Prix PG 4 (Euro)	Preis Prix PG 5 (Euro)
	2.550 x 2.585	9 Teilnehmer 9 personnes	CMPBVK9-1	289*	723*	831*
	1.550 x 1.570	6 Teilnehmer 6 personnes	CMPBVK6-1	205*	511*	588*

*Preis pro Einzelplatte *Prix par plateau unique



Tischplatten Besprechungstische

Plateaux des tables de réunion

Tischplatten Besprechungstische Plateaux des tables de réunion

	Erläuterung Explication	Bestellbezeichnung Désignation-Référence	Preis Prix PG 1 (Euro)	Preis Prix PG 4 (Euro)	Preis Prix PG 5 (Euro)	Reihe M Série M	Reihe Z Série Z	Reihe L Série L	Reihe CN Série CN
	Platte Durchmesser 800 mm Plateau diamètre de 800 mm	ZT PR08	167	419	482	•	•	•	•
	Platte Durchmesser 1.000 mm Plateau diamètre de 1.000 mm	ZT PR10	260	650	748	•	•	•	•
	Platte Durchmesser 1.200 mm Plateau diamètre de 1.200 mm	ZT PR12	353	882	1015	•	•	•	•
	Platte Durchmesser 1.400 mm Plateau diamètre de 1.400 mm	ZT PR14	384	945	1.065		•		

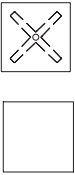
Tischplatten Besprechungstische eckig Plateaux des tables de réunion rectangulaire

	Erläuterung Explication	Bestellbezeichnung Désignation-Référence	Preis Prix PG 1 (Euro)	Preis Prix PG 4 (Euro)	Preis Prix PG 5 (Euro)	Reihe U4 Série U4	Reihe Q3 Série Q3	Reihe CN Série CN
	Besprechungstisch eckig Table de réunion carré 800 mm	ZT PQ08	167	419	482	•	•	•
	Besprechungstisch eckig Table de réunion carré 1000 mm	ZT PQ10	260	650	748	•	•	•

Tischplatten Konferenzsystem con.media

Plateaux des tables de conférence con.media

Varianten (Maße in mm) Variantes (Dimension en mm)	Erläuterung Explication	Bestellbezeichnung Désignation-Référence	Preis Prix PG 1 (Euro)	Preis Prix PG 4 (Euro)	Preis Prix PG 5 (Euro)
<p>6400 1600 1600 1600 1600 1400 1000 140 1 2 2 1 750 1000 1000 750</p>	<p>Ohne Userbase Sans userbase</p> <p>Mit Userbase Avec userbase</p>	<p>CMPB6414-1 CMPB6414-2</p> <p>CMPB6414K1 CMPB6414K2</p>	<p>278* 278*</p> <p>668* 668*</p>	<p>695* 695*</p> <p>1003* 1003*</p>	<p>798* 798*</p> <p>1.153* 1.153*</p>
<p>5600 2000 1600 2000 1400 1000 140 1 2 1 1000 750 1000</p>	<p>Ohne Userbase Sans userbase</p> <p>Mit Userbase Avec userbase</p>	<p>CMPB5614-1 CMPB5614-2</p> <p>CMPB5614K1 CMPB5614K2</p>	<p>315* 315*</p> <p>704* 704*</p>	<p>787* 787*</p> <p>1.058* 1.058*</p>	<p>904* 904*</p> <p>1.219* 1.219*</p>
<p>4800 1600 1600 1600 1200 900 140 1 2 1 750 1000 750</p>	<p>Ohne Userbase Sans userbase</p> <p>Mit Userbase Avec userbase</p>	<p>CMPB4812-1 CMPB4812-2</p> <p>CMPB4812K1 CMPB4812K2</p>	<p>391* 309*</p> <p>569* 569*</p>	<p>771* 771*</p> <p>854* 854*</p>	<p>887* 887*</p> <p>982* 982*</p>
<p>4000 2000 2000 1200 900 140 1000 1000</p>	<p>Ohne Userbase Sans userbase</p> <p>Mit Userbase Avec userbase</p>	<p>CMPB4012</p> <p>CMPB4012K</p>	<p>315* 704*</p>	<p>787* 1.058*</p>	<p>1.219* 1.219*</p>
<p>3200 1600 1600 1200 900 140 750 750</p>	<p>Ohne Userbase Sans userbase</p> <p>Mit Userbase Avec userbase</p>	<p>CMPB3212</p> <p>CMPB3212K</p>	<p>309* 569*</p>	<p>771* 854*</p>	<p>982* 982*</p>
<p>2400 1100 900 140 1000</p>	<p>Ohne Userbase Sans userbase</p> <p>Mit Userbase Avec userbase</p>	<p>CMPB2411</p> <p>CMPB2411K</p>	<p>235 589</p>	<p>586 885</p>	<p>674 1.018</p>
<p>2000 1100 900 140 750</p>	<p>Ohne Userbase Sans userbase</p> <p>Mit Userbase Avec userbase</p>	<p>CMPB2011</p> <p>CMPB2011K</p>	<p>221 629</p>	<p>555 943</p>	<p>638 1.085</p>

*Preis pro Platte *Prix par plateau

Fußgestelle Arbeitstische Reihe Q3

Piètements des tables de travail série Q3

Arbeitstische Reihe Q3 (rechteckig) Tables de travail Série Q3 (rectangulaire)

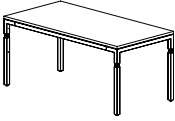
	Für Modell Pour modèle	Plattengröße (Maße in mm) Plateau (Dimensions en mm)	Bestellbezeichnung Désignation-Référence	Preis Prix (Euro)
Reihe Q3 Série Q3 	Q3 S2008_F0	2000 x 800	Q3 FGF20080	548
	Q3 S1808_F0	1800 x 800	Q3 FGF18080	511
	Q3 S1608_F0	1600 x 800	Q3 FGF16080	502
	Q3 S1408_F0	1400 x 800	Q3 FGF14080	490
	Q3 S1208_F0	1200 x 800	Q3 FGF12080	480
	Q3 S0808_F0	800 x 800	Q3 FGF08080	442
	Q3 S2009_F0	2000 x 900	Q3 FGF20090	555
	Q3 S1809_F0	1800 x 900	Q3 FGF18090	519
	Q3 S1609_F0	1600 x 900	Q3 FGF16090	504
	Q3 S1209_F0	1200 x 900	Q3 FGF12090	486
	Q3 S2010_F0	2000 x 1000	Q3 FGF20100	561
	Q3 S1810_F0	1800 x 1000	Q3 FGF18100	527
	Q3 S1610_F0	1600 x 1000	Q3 FGF16100	516
	Q3 S1210_F0	1200 x 1000	Q3 FGF12100	491
	Q3 S0810_F0	800 x 1000	Q3 FGF08100	453
	Q3 S1606_F0	1600 x 600	Q3 FGF16060	496
	Q3 S1206_F0	1200 x 600	Q3 FGF12060	475
	Q3 S0806_F0	800 x 600	Q3 FGF08060	436
	Q3 S1606_F0	1600 x 600	Q3 FGA16060	455
	Q3 S1806_F0	1800 x 600	Q3 FGA18060	539
Q3 S2208_F0	2200 x 800	Q3 FGF22080	555	

Mehrprijs Fußgestell in Edelstahl

Q3 S2008-F0 (2000 x 800 mm)	EUR 1.465
Q3 S1808-F0 (1800 x 800 mm)	EUR 1.441
Q3 S2010-F0 (2000 x 1000 mm)	EUR 1.509
Q3 S1810-F0 (1800 x 1000 mm)	EUR 1.484

Plus-value Piétement en inox

Q3 S2008-F0 (2000 x 800 mm)	EUR 1.465
Q3 S1808-F0 (1800 x 800 mm)	EUR 1.441
Q3 S2010-F0 (2000 x 1000 mm)	EUR 1.509
Q3 S1810-F0 (1800 x 1000 mm)	EUR 1.484

Fußgestelle Arbeitstische Reihe M

Piètements des tables de travail série M

Arbeitstische Reihe M (rechteckig) Tables de travail Série M (rectangulaire)

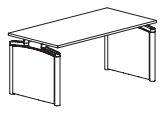
	Für Modell Pour modèle	Plattengröße (Maße in mm) Plateau (Dimensions en mm)	Bestellbezeichnung Désignation-Référence	Preis Prix (Euro)
Reihe M1 Série M1 	M1/M2 S2008_*	2000 x 800	M1/M2 ¹ FGS2008_*	548
	M1/M2 S1808_*	1800 x 800	M1/M2 ¹ FGS1808_*	511
	M1/M2 S1608_*	1600 x 800	M1/M2 ¹ FGS1608_*	502
	M1/M2 S1408_*	1400 x 800	M1/M2 ¹ FGS1408_*	490
	M1/M2 S1208_*	1200 x 800	M1/M2 ¹ FGS1208_*	480
Reihe M2 Série M2 	M1/M2 S0808_*	800 x 800	M1/M2 ¹ FGS0808_*	442
	M1/M2 S1810_*	1800 x 1000	M1/M2 ¹ FGS1808_*	527
	M1/M2 S1610_*	1600 x 1000	M1/M2 ¹ FGS1608_*	516
	M1/M2 S1210_*	1200 x 1000	M1/M2 ¹ FGS1208_*	491
Stützfuß Pied de soutien			M1 STF60H	58
Stützfuß Pied de soutien			M2 STF60H	58
M3 Fußrohr M3 tube du pied			M3 FR	65

Freiformtische Tables aux formes libres

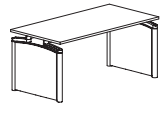
	Für Modell Pour modèle	Bestellbezeichnung Désignation-Référence	Preis Prix(Euro)	
Reihe M1 Série M1 	M1/M2 S198G-F0/ -F2	M1/M2 ³ FGF198G_ ²	904	
	M1/M2 S191G-F0/ -F1	M1/M2 ³ FGF191G_ ¹	904	
	M1/M2 S201R-F0/ -F1	M1/M2 ³ FGF1808_ ¹	815	
	M1/M2 S208R-F0/ -F2	M1/M2 ³ FGF1808_ ²	815	
	M1/M2 S188R-F0/ -F2	M1/M2 ³ FGF1608_ ²	778	
	M1/M2 S181R-F0/ -F1	M1/M2 ³ FGF1608_ ¹	778	
	M1/M2 S211L-_*	M1/M2 ³ FGF211L_*	947	
	M1/M2 S218L-_*	M1/M2 ³ FGF218L_*	947	
	M1/M2 S168J	M1/M2 ³ FGF168J_ ²	992	
	M1/M2 S166J-F0/ -F1	M1/M2 ³ FGF166J_ ¹	992	
	M1/M2 S201D-_*	M1/M2 ³ FGF201D_*	1.011	
	Reihe M2 Série M2 	M1/M2 S208D-_*	M1/M2 ³ FGF208D_*	1.011
		M1/M2 S201F-S0/ -S1	M1/M2 ³ FGF201F_ ¹	815
M1/M2 S208F		M1/M2 ³ FGF208F_ ²	815	
M1/M2 S181F-S0/ -S1		M1/M2 ³ FGS181F_ ¹	810	
M1/M2 S188F-S0/ -S2		M1/M2 ³ FGS188F_ ²	810	
M1/M2 S161F-S0/ -S1		M1/M2 ³ FGS161F_ ¹	807	
M1/M2 S168F-S0/ -S2		M1/M2 ³ FGS168F_ ²	807	
M1/M2 S219S-F0		M1/M2 ³ FGF219S0	849	
M1/M2 S2011-S0		M1/M2 ³ FGS20100	825	
M1/M2 S1899-F0		M1/M2 ³ FGF18080	815	

* Bitte ersetzen Sie den Unterstrich _ durch
 0 = Einzeltisch 1 = Rechts verkettbar
 2 = Links verkettbar 3 = Li. u. re. verkettbar

¹ Bitte ersetzen Sie den Unterstrich _ durch
 0 = Einzeltisch 1 = Rechts verkettbar

² Bitte ersetzen Sie den Unterstrich _ durch
 0 = Einzeltisch 2 = Links verkettbar

³ Mehrpreis Reihe M2 EUR 352

* Svp. substituer soulignage _ par
 0 = Table seule 1 = Combinable à droite
 2 = Combinable à gauche 3 = Combinable des deux côtés

¹ Svp. substituer soulignage _ par
 0 = Table seule 1 = Combinable à droite



² Svp. substituer soulignage _ par
 0 = Table seule 2 = Combinable à gauche

³ Plus-value Série M2 EUR 352

Fußgestelle Arbeitstische Reihe Z

Piètements des tables de travail série Z

Arbeitstische (rechteckig) Tables de travail (rectangulaire)

	Für Modell Pour modèle	Plattengröße (Maße in mm) Plateau (Dimensions en mm)	Bestellbezeichnung Désignation-Référence	Preis Prix (Euro)
Reihe Z1 Série Z1 	Z1 S2010_* Z2 S2010_*	2000 x 1000	Z1 FG2010_* Z2 FG2010_*	408 482
	Z1 S2008_* Z2 S2008_*	2000 x 800	Z1 FG2008_* Z2 FG2008_*	361 434
	Z1 S1808_* Z2 S1808_*	1800 x 800	Z1 FG1808_* Z2 FG1808_*	321 395
	Z1 S1608_* Z2 S1608_*	1600 x 800	Z1 FG1608_* Z2 FG1608_*	295 369
	Z1 S1408_* Z2 S1408_*	1400 x 800	Z1 FG1408_* Z2 FG1408_*	290 364
	Z1 S1208_* Z2 S1208_*	1200 x 800	Z1 FG1208_* Z2 FG1208_*	284 357
	Reihe Z2 Série Z2 	Z1 S0808_* Z2 S0808_*	800 x 800	Z1 FG0808_* Z2 FG0808_*
Z1 S1810_* Z2 S1810_*		1800 x 1000	Z1 FG1810_* Z2 FG1810_*	342 416
Z1 S1610_* Z2 S1610_*		1600 x 1000	Z1 FG1610_* Z2 FG1610_*	314 387
Z1 S1606_* Z2 S1606_*		1600 x 600	Z1 FG16060 Z2 FG16060	284 357
Z1 S1206_* Z2 S1206_*		1200 x 600	Z1 FG12060 Z2 FG12060	274 347
Z1 S0806_* Z2 S0806_*		800 x 600	Z1 FG08060 Z2 FG08060	260 334
Stützfuß Pied de soutien				Z1 STF45
Stützfuß mit Höhenverstellung Pied de soutien avec réglage de la hauteur			Z2 STF45H	66
Z1 Fußrohr Z1 tube du pied			Z1 FR	59
Z2 Fußrohr Z2 tube du pied			Z2 FR	68
Z3 Fußrohr Z3 tube du pied			Z3 FR	73

* Bitte ersetzen Sie den Unterstrich _ durch

- 0 = Einzeltisch
- 1 = Rechts verkettbar
- 2 = Links verkettbar
- 3 = Li. u. re. verkettbar



* Svp. substituer soulignage _ par

- 0 = Table seule
- 1 = Combinable à droite
- 2 = Combinable à gauche
- 3 = Combinable des deux côtés

Fußgestelle Arbeitstische Reihe M

Piètements des tables de travail série M

Freiformtische Tables aux formes libres

	Für Modell Pour modèle	Bestellbezeichnung Désignation-Référence	Preis Prix (Euro)
Reihe Z1 Série Z1 	Z1 S208R-F0/ -F2 Z2 S208R-F0/ -F2	Z1 FG1808_ <u>2</u> Z2 FG1808_ <u>2</u>	321 395
	Z1 S201R-F0/ -F1 Z2 S201R-F0/ -F1	Z1 FG1808_ <u>1</u> Z2 FG1808_ <u>1</u>	321 359
	Z1 S211L-_* Z2 S211L-_*	Z1 FG211L_* Z2 FG211L_*	604 677
	Z1 S218L-_* Z2 S218L-_*	Z1 FG218L_* Z2 FG218L_*	604 677
	Z1 S168J-F0/ -F2 Z2 S168J-F0/ -F2	Z1 FG168J_ <u>2</u> Z2 FG168J_ <u>2</u>	642 715
	Z1 S166J-F0/ -F1 Z2 S166J-F0/ -F1	Z1 FG166J_ <u>1</u> Z2 FG166J_ <u>1</u>	642 715
	Z1 S208F-F0/ -F2 Z2 S208F-F0/ -F2	Z1 FG208F_ <u>2</u> Z2 FG208F_ <u>2</u>	642 715
	Z1 S201F-F0/ -F1 Z2 S201F-F0/ -F1	Z1 FG201F_ <u>1</u> Z2 FG201F_ <u>1</u>	642 715
	Z1 S188F-F0/ -F2 Z2 S188F-F0/ -F2	Z1 FG188F_ <u>2</u> Z2 FG188F_ <u>2</u>	483 557
	Z1 S181F-F0/ -F1 Z2 S181F-F0/ -F1	Z1 FG181F_ <u>1</u> Z2 FG181F_ <u>1</u>	483 557
Reihe Z2 Série Z2 	Z1 S168F-F0/ -F2 Z2 S168F-F0/ -F2	Z1 FG168F_ <u>2</u> Z2 FG168F_ <u>2</u>	451 525
	Z1 S161F-F0/ -F1 Z2 S161F-F0/ -F1	Z1 FG161F_ <u>1</u> Z2 FG161F_ <u>1</u>	451 525
	Z1 S2011-F0 Z2 S2011-F0	Z1 FG20090 Z2 FG20090	468 541
	Z1 S1899-F0 Z2 S1899-F0	Z1 FG18080 Z2 FG18080	321 395
	Z1 S201D-_* Z2 S201D-_*	Z1 FG201D_* Z2 FG201D_*	675 749
	Z1 S208D-_* Z2 S208D-_*	Z1 FG208D_* Z2 FG208D_*	675 749

* Bitte ersetzen Sie den Unterstrich durch
 0 = Einzeltisch
 1 = Rechts verkettbar
 2 = Links verkettbar
 3 = Li. u. re. verkettbar

* Svp. substituer soulignage par
 0 = Table seule
 1 = Combinable à droite
 2 = Combinable à gauche
 3 = Combinable des deux cotés

¹ Bitte ersetzen Sie den Unterstrich durch
 0 = Einzeltisch
 1 = Rechts verkettbar

¹ Svp. substituer soulignage par
 0 = Table seule
 1 = Combinable à droite

² Bitte ersetzen Sie den Unterstrich durch
 0 = Einzeltisch
 2 = Links verkettbar

² Svp. substituer soulignage par
 0 = Table seule
 2 = Combinable à gauche

Fußgestelle Arbeitstische Reihe L

Piètements des tables de travail série L

Arbeitstische (rechteckig) Tables de travail (rectangulaire)

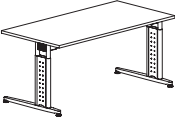
	Für Modell Pour modèle	Plattengröße (Maße in mm) Plateau (Dimensions en mm)	Bestellbezeichnung Designation-Référence	Preis Prix (Euro)
Reihe L Série L 	L3 S2008_*	2000 x 800	L3 FGF2008_*	514
	L3 S1808_*	1800 x 800	L3 FGF1808_*	476
	L3 S1608_*	1600 x 800	L3 FGF1608_*	436
	L3 S1408_*	1400 x 800	L3 FGF1408_*	428
	L3 S1208_*	1200 x 800	L3 FGF1208_*	420
	L3 S0808_*	800 x 800	L3 FGF0808_*	399
	L3 S1810_*	1800 x 1000	L3 FGF1810_*	542
	L3 S1610_*	1600 x 1000	L3 FGF1610_*	496
	L3 S1210_*	1200 x 1000	L3 FGF1210_*	442
	L3 S1606_*	1600 x 600	L3 FGF16060	418
	L3 S1206_*	1200 x 600	L3 FGF12060	377
	L3 S0806_*	800 x 600	L3 FGF08060	344
Stützfuß mit Höhenverstellung Pied de soutien avec réglage de la hauteur			L3 STF45H	60

* Bitte ersetzen Sie den Unterstrich _ durch

- 0 = Einzeltisch
- 1 = Rechts verkettbar
- 2 = Links verkettbar
- 3 = Li. u. re. verkettbar

- L3 SXXXX-F0 Einzeltisch
- L3 SXXXX-F1 Rechts verkettbar
- L3 SXXXX-F2 Links verkettbar
- L3 SXXXX-F3 Li. u. re. verkettbar

* Svp. substituer soulignage _ par

- 0 = Table seule
- 1 = Combinable à droite
- 2 = Combinable à gauche
- 3 = Combinable des deux cotés

- L3 SXXXX-F0 Table seule
- L3 SXXXX-F1 Combinable à droite
- L3 SXXXX-F2 Combinable à gauche
- L3 SXXXX-F3 Combinable des deux cotés

Fußgestelle Arbeitstische Reihe L

Piètements des tables de travail série L

Freiformtische Tables aux formes libres

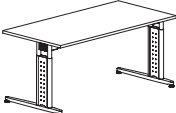
	Für Modell Pour modèle	Bestellbezeichnung Désignation-Référence	Preis Prix (Euro)
Reihe L Série L 	L3 S198G-F0/ -F2	L3 FGF198G_2	741
	L3 S191G-F0/ -F1	L3 FGF191G_1	741
	L3 S208R-F0/ -F2	L3 FGF208R_2	666
	L3 S201R-F0/ -F1	L3 FGF201R_1	666
	L3 S211L-_*	L3 FGF211L_*	789
	L3 S218L-_*	L3 FGF218L_*	798
	L3 S208F-F0/ -F2	L3 FGF208F_2	707
	L3 S201F-F0/ -F1	L3 FGF201F_1	707
	L3 S188F-F0/ -F2	L3 FGF188F_2	694
	L3 S181F-F0/ -F1	L3 FGF181F_1	694
	L3 S168F-F0/ -F2	L3 FGF168F_2	682
	L3 S161F-F0/ -F1	L3 FGF161F_1	682
	L3 S2011-F0	L3 FGS201F0	708
	L3 S1899-F0	L3 FGF18090	672
	L3 S201D-_*	L3 FGF201D_*	853
	L3 S208D-_*	L3 FGF208D_*	853
	L3 S219S-F0	L3 FGF219S0	666
	L3 S188R-F0/ -F2	L3 FGF188R_2	634
	L3 S181R-F0/ -F1	L3 FGF181R_1	634

* Bitte ersetzen Sie den Unterstrich _ durch

- 0 = Einzeltisch
- 1 = Rechts verkettbar
- 2 = Links verkettbar
- 3 = Li. u. re. verkettbar

* Svp. substituer soulignage _ par

- 0 = Table seule
- 1 = Combinable à droite
- 2 = Combinable à gauche
- 3 = Combinable des deux cotés

¹ Bitte ersetzen Sie den Unterstrich _ durch

- 0 = Einzeltisch
- 1 = Rechts verkettbar

¹ Svp. substituer soulignage _ par

- 0 = Table seule
- 1 = Combinable à droite

² Bitte ersetzen Sie den Unterstrich _ durch

- 0 = Einzeltisch
- 2 = Links verkettbar

² Svp. substituer soulignage _ par

- 0 = Table seule
- 2 = Combinable à gauche

Fußgestelle Sitz-Stehtische Reihe CN

Piètements des tables de assis-debout série CN

Arbeitstische (rechteckig) Tables de travail (rectangulaire)

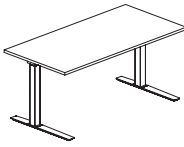
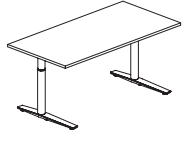
	Für Modell Pour modèle	Plattengröße (Maße in mm) Plateau (Dimensions en mm)	Bestellbezeichnung Désignation-Référence	Preis Prix (Euro)
Reihe CN (Fußseitenteil Quadratrohr) Série CN (Tube du pied carré) 	C_* E2008-2S	2000 x 800	C_* E2FG2008	1.232
	C_* E2008-3S		C_* E3FG2008	1.367
	C_* E1808-2S	1800 x 800	C_* E2FG1808	1.224
	C_* E1808-3S		C_* E3FG1808	1.356
	C_* E1608-2S	1600 x 800	C_* E2FG1608	1.204
	C_* E1608-3S		C_* E3FG1608	1.338
Reihe CN (Fußseitenteil Rundrohr) Série CN (Tube du pied ronde) 	C_* E1408-2S	1400 x 800	C_* E2FG1408	1.193
	C_* E1408-3S		C_* E3FG1408	1.327
	C_* E1208-2S	1200 x 800	C_* E2FG1208	1.183
	C_* E1208-3S		C_* E3FG1208	1.317
	C_* E1008-2S	1000 x 800	C_* E2FG1008	1.050
	C_* E1008-3S		C_* E3FG1008	1.184
	C_* E2009-2S	2000 x 900	C_* E2FG2009	1.248
	C_* E2009-3S		C_* E3FG2009	1.383
	C_* E1809-2S	1800 x 900	C_* E2FG1809	1.240
	C_* E1809-3S		C_* E3FG1809	1.374
	C_* E1609-2S	1600 x 900	C_* E2FG1609	1.220
	C_* E1609-3S		C_* E3FG1609	1.354
	C_* E2010-2S	2000 x 1000	C_* E2FG2010	1.263
	C_* E2010-3S		C_* E3FG2010	1.399
C_* E1808-2S	1800 x 1000	C_* E2FG1810	1.255	
C_* E1808-3S		C_* E3FG1810	1.389	
C_* E1608-2S	1600 x 1000	C_* E2FG1610	1.235	
C_* E1608-3S		C_* E3FG1610	1.369	
C_* E1410-2S	1400 x 1000	C_* E2FG1410	1.235	
C_* E1410-3S		C_* E3FG1410	1.369	
C_* E1210-2S	1200 x 1000	C_* E2FG1210	1.209	
C_* E1210-3S		C_* E3FG1210	1.348	
C_* E1010-2S	1000 x 1000	C_* E2FG1010	1.081	
C_* E1010-3S		C_* E3FG1010	1.216	

* Bitte ersetzen Sie den Unterstrich _ durch

Q = Fußseitenteil Quadratrohr

O = Fußseitenteil Rundrohr

2S = zweisäulig, elektromotorischer Höhenverstellbereich: 680 – 1.180 mm

3S = dreisäulig, elektromotorischer Höhenverstellbereich: 650 – 1.270 mm

* Svp. substituer la soulignée _ par

Q = Tube du pied carré

O = Tube du pied ronde

2S = Deux colonnes, réglage en hauteur avec un moteur électrique: 680 – 1.180 mm

3S = Trois colonnes, réglage en hauteur avec un moteur électrique: 650 – 1.270 mm

Fußgestelle Sitz-Stehtische Reihe CN

Piètements des tables de assis-debout série CN

Freiformtische Tables aux formes libres

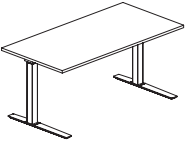
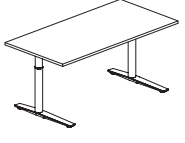
	Für Modell Pour modèle	Bestellbezeichnung Désignation-Référence	Preis Prix (Euro)
Reihe CN (Fußseitenteil Quadratrohr) Série CN (Tube du pied carré) 	C_* E2011-2S	C_* E2FG2011	1.336
	C_* E2011-3S	C_* E3FG2011	1.581
	C_* E1811-2S	C_* E2FG1811	1.267
	C_* E1811-3S	C_* E3FG1811	1.405
	C_* E1899-2S	C_* E2FG1899	1.263
	C_* E1899-3S	C_* E3FG1899	1.401
Reihe CN (Fußseitenteil Rundrohr) Série CN (Tube du pied ronde) 	C_* E1611-2S	C_* E2FG1611	1.231
	C_* E1611-3S	C_* E3FG1611	1.370
	C_* E208F-2S	C_* E2FG208F	1.240
	C_* E208F-3S	C_* E3FG208F	1.375
	C_* E201F-2S	C_* E2FG201F	1.240
	C_* E201F-3S	C_* E3FG201F	1.375
	C_* E188F-2S	C_* E2FG188F	1.232
	C_* E188F-3S	C_* E3FG188F	1.366
	C_* E181F-2S	C_* E2FG181F	1.232
	C_* E181F-3S	C_* E3FG181F	1.366
	C_* E188R-2S	C_* E2FG188R	1.212
	C_* E188R-3S	C_* E3FG188R	1.346
	C_* E181R-2S	C_* E2FG181R	1.212
	C_* E181R-3S	C_* E3FG181R	1.346
C_* E211L-2S	C_* E2FG211L	1.764	
C_* E211L-3S	C_* E3FG211L	1.965	
C_* E218L-2S	C_* E2FG218L	1.764	
C_* E218L-3S	C_* E3FG218L	1.965	

* Bitte ersetzen Sie den Unterstrich _ durch
 Q = Fußseitenteil Quadratrohr
 O = Fußseitenteil Rundrohr

* Svp. substituer la soulignage _ par
 Q = Tube du pied carré
 O = Tube du pied ronde

2S = zweisäulig, elektromotorischer Höhenverstellbereich: 680 – 1.180 mm
 3S = dreisäulig, elektromotorischer Höhenverstellbereich: 650 – 1.270 mm

2S = Deux colonnes, réglage en hauteur avec un moteur électrique: 680 – 1.180 mm
 3S = Trois colonnes, réglage en hauteur avec un moteur électrique: 650 – 1.270 mm

Fußgestelle Arbeitstische Reihe CN Rastermechanik

Piètements des tables de travail série CN système à crémaillère

Arbeitstische (rechteckig) Tables de travail (rectangulaire)

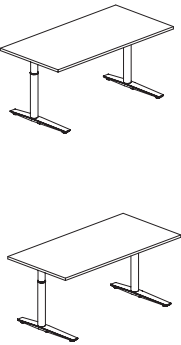
	Für Modell Pour modèle	Plattengröße (Maße in mm) Plateau (Dimensions en mm)	Bestellbezeichnung Désignation-Référence	Preis Prix (Euro)
<p>Reihe CN Série CN</p> 	CO R2008 CO R2008-F1/F2 CQ R2008 CQ R2008-F1/F2	2000 x 800	CO RF2008 CO RF2008F1/F2 CQ RF2008 CQ RG2008F1/F2	607 607 684 684
	CO R1808 CO R1808-F1/F2 CQ R1808 CQ R1808-F1/F2	1800 x 800	CO RF1808 CO RF1808F1/F2 CQ RF1808 CQ RF1808F1/F2	535 535 613 613
	CO R1608 CO R1608-F1/F2 CQ R1608 CQ R1608-F1/F2	1600 x 800	CO RF1608 CO RF1608F1/F2 CQ RF1608 CQ RF1608F1/F2	516 516 593 593
	CO R1408 CO R1408-F1/F2 CQ R1408 CQ R1408-F1/F2	1400 x 800	CO RF1408 CO RF1408F1/F2 CQ RF1408 CQ RF1408F1/F2	564 564 641 641
	CO R1208 CO R1208-F1/F2 CQ R1208 CQ R1208-F1/F2	1200 x 800	CO RF1208 CO RF1208F1/F2 CQ RF1208 CQ RF1208F1/F2	553 553 630 630
	CO R1008 CO R1008-F1/F2 CQ R1008 CQ R1008-F1/F2	1000 x 800	CO RF1008 CO RF1008F1/F2 CQ RF1008 CQ RF1008F1/F2	408 408 468 468
	CO R2009 CQ R2009	2000 x 900	CO RF2009 CQ RF2009	624 702
	CO R1809 CQ R1809	1800 x 900	CO RF1809 CQ RF1809	552 630
	CO R1609 CQ R1609	1600 x 900	CO RF1609 CQ RF1609	533 610
	CO R2010 CQ R2010	2000 x 1000	CO RF2010 CQ RF2010	645 728
	CO R1810 CQ R1810	1800 x 1000	CO RF1810 CQ RF1810	575 657
	CO R1610 CQ R1610	1600 x 1000	CO RF1610 CQ RF1610	558 634
	CO R1410 CQ R1410	1400 x 1000	CO RF1410 CQ RF1410	629 685
	CO R1210 CQ R1210	1200 x 1000	CO RF1210 CQ RF1210	598 675
	CO R1010 CQ R1010	1000 x 1000	CO RF1010 CQ RF1010	452 505

CO RXXXX-F0 Einzeltisch
CO RXXXX-F1 Rechts verkettbar
CO RXXXX-F2 Links verkettbar

CO RXXXX-F0 Table seule
CO RXXXX-F1 Combinable à droite
CO RXXXX-F2 Combinable à gauche

Fußgestelle Arbeitstische Reihe CN Rastermechanik

Piètements des tables de travail série CN système à crémaillère

Freiformtische Tables aux formes libres

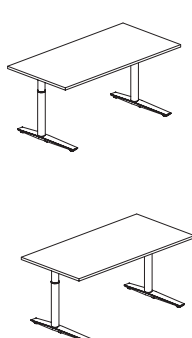
	Für Modell Pour modèle	Bestellbezeichnung Désignation-Référence	Preis Prix (Euro)
<p>Reihe CN Série CN</p> 	CO R211L CQ R211L	CO RF211L CQ RF211L	904 1.020
	CO R218L CQ R218L	CO RF218L CQ RF218L	904 1.020
	CO R208F CO R208F-F2 CQ R208F CQ R208F-F2	CO RF208F CO RF208FF2 CQ RF208F CQ RF208FF2	615 615 693 693
	CO R201F CO R201F-F1 CQ R201F CQ R201F-F1	CO RF201F CO RF201FF1 CQ RF201F CQ RF201FF1	615 615 693 693
	CO R188F CO R188F-F2 CQ R188F CQ R188F-F2	CO RF188F CO RF188FF2 CQ RF188F CQ RF188FF2	606 606 683 683
	CO R181F CO R181F-F1 CQ R181F CQ R181F-F1	CO RF181F CO RF181FF1 CQ RF181F CQ RF181FF1	606 606 683 683
	CO R188R CO R188R-F2 CQ R188R CQ R188R-F2	CO RF188R CO RF188RF2 CQ RF188R CQ RF188RF2	584 584 662 662
	CO R181R CO R181R-F1 CQ R181R CQ R181R-F1	CO RF181R CO RF181RF1 CQ RF181R CQ RF181RF1	584 584 662 662

CO RXXX-F0 Einzeltisch
CO RXXX-F1 Rechts verkettbar
CO RXXX-F2 Links verkettbar

CO RXXX-F0 Table seule
CO RXXX-F1 Combinable à droite
CO RXXX-F2 Combinable à gauche

Fußgestelle Konferenztische Reihe CN

Piètements des tables de conférence série CN

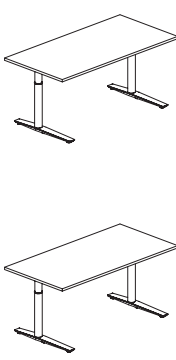
	Für Modell Pour modèle	Plattengröße (Maße in mm) Plateau (Dimensions en mm)	Bestellbezeichnung Désignation-Référence	Preis Prix (Euro)
Reihe CN Série CN 	C_* T2008 C_* T2008-A	2000 x 800	C_* TFG2008 C_* FFG2008A	535 575
	C_* T1808 C_* T1808-A	1800 x 800	C_* TFG1808 C_* TFG1808A	530 570
	C_* T1608 C_* T1608-A	1600 x 800	C_* TFG1608 C_* TFG1608A	523 564
	C_* T1408 C_* T1408-A	1400 x 800	C_* TFG1408 C_* TFG1408A	518 558
	C_* T1208-A	1200 x 800	C_* TFG1208A	415
	C_* T1008-A	1000 x 800	C_* TFG1008A	410
	C_* T0808-A	800 x 800	C_* TFG0808A	404
	C_* T2010 C_* T2010-A	2000 x 1000	C_* TFG2010 C_* TFG2010A	546 581
	C_* T1810 C_* T1810-A	1800 x 1000	C_* TFG1810 C_* TFG1810A	540 575
	C_* T1610 C_* T1610-A	1600 x 1000	C_* TFG1610 C_* TFG1610A	534 569
	C_* T1410 C_* T1410-A	1400 x 1000	C_* TFG1410 C_* TFG1410A	529 564
	C_* T1210-A	1200 x 1000	C_* TFG1210A	421
	C_* T1010-A	1000 x 1000	C_* TFG1010A	417
	C_* T0810-A	800 x 1000	C_* TFG0810A	410

* Bitte ersetzen Sie _ durch

Q = Fußseitenteil Quadratrohr O = Fußseitenteil Rundrohr

C_* TXXXX Einzeltisch (nicht für 800, 1.000, 1.200 Breite)

C_* TXXXX-A Anbautisch links/rechts

* Svp. substituer la soulignée _ par

Q = Tube du pied carré O = Tube du pied ronde

C_* TXXXX Table seule (pas chez 800, 1.000, 1.200 largeur)

C_* TXXXX-A Table complémentaire gauche/droite

Fußgestelle Arbeitstischsystem Reihe U4

Piètements des tables de travail série U4

Arbeitstische (rechteckig) Tables de travail (rectangulaire)

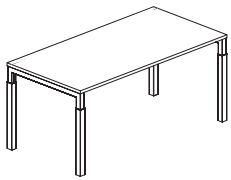
	Für Modell Pour modèle	Plattengröße (Maße in mm) Plateau (Dimensions en mm)	Bestellbezeichnung Désignation-Référence	Preis Prix (Euro)
Reihe U4 Série U4 	U4 S2008 U4 U2008	2000 x 800	U4 SFG2008 U4 UFG2008	493 687
	U4 S1808 U4 U1808	1800 x 800	U4 SFG1808 U4 UFG1808	469 562
	U4 S1608 U4 U1608	1600 x 800	U4 SFG1608 U4 UFG1608	456 549
	U4 S1408 U4 U1408	1400 x 800	U4 SFG1408 U4 UFG1408	442 536
	U4 S1208 U4 U1208	1200 x 800	U4 SFG1208 U4 UFG1208	435 528
	U4 S1008 U4 U1008	1000 x 800	U4 SFG1008 U4 UFG1008	427 520
	U4 S0808 U4 U0808	800 x 800	U4 SFG0808 U4 UFG0808	421 512
	U4 S2009 U4 U2009	2000 x 900	U4 SFG2009 U4 UFG2009	499 593
	U4 S1809 U4 U1809	1800 x 900	U4 SFG1809 U4 UFG1809	479 574
	U4 S1609 U4 U1609	1600 x 900	U4 SFG1609 U4 UFG1609	467 562
	U4 S1409 U4 U1409	1400 x 900	U4 SFG1409 U4 UFG1409	452 549
	U4 S1209 U4 U1209	1200 x 900	U4 SFG1209 U4 UFG1209	438 534
	U4 S1009 U4 U1009	1000 x 900	U4 SFG1009 U4 UFG1009	423 520
	U4 S2010 U4 U2010	2000 x 1000	U4 SFG2010 U4 UFG2010	510 600
	U4 S1810 U4 U1810	1800 x 1000	U4 SFG1810 U4 UFG1810	497 586
	U4 S1610 U4 U1610	1600 x 1000	U4 SFG1610 U4 UFG1610	484 573
	U4 S1410 U4 U1410	1400 x 1000	U4 SFG1410 U4 UFG1410	475 564
	U4 S1210 U4 U1210	1200 x 1000	U4 SFG1210 U4 UFG1210	457 546
	U4 S1010 U4 U1010	1000 x 1000	U4 SFG1010 U4 UFG1010	449 538
	U4 S0810 U4 U0810	800 x 1000	U4 SFG0810 U4 UFG0810	434 524

Erläuterung

U4 SXXXX Höhenverstellung sichtbar
U4 UXXXX Höhenverstellung unsichtbar

Explication

U4 SXXXX Réglage de la hauteur visible
U4 UXXXX Réglage de la hauteur invisible



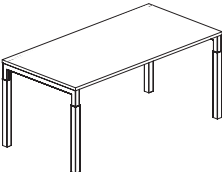

Fußgestelle Konferenztische Reihe U4 / con.media

Piètements des tables de conférence série U4 / con.media

Konferenztische Reihe U4 Tables de conférence série U4

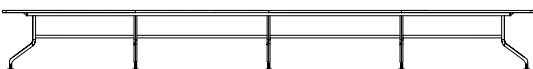
	Für Modell Pour modèle	Plattengröße (Maße in mm) Plateau (Dimensions en mm)	Bestellbezeichnung Désignation-Référence	Preis Prix (Euro)
Reihe U4 Série U4 	U4 K2008	2000 x 800	U4 KFG2008	453
	U4 K1808	1800 x 800	U4 KFG1808	427
	U4 K1608	1600 x 800	U4 KFG1608	411
	U4 K1408	1400 x 800	U4 KFG1408	397
	U4 K1208	1200 x 800	U4 KFG1208	386
	U4 K1008	1000 x 800	U4 KFG1008	377
	U4 K0808	800 x 800	U4 KFG0808	365
	U4 K2009	2000 x 900	U4 KFG2009	463
	U4 K1809	1800 x 900	U4 KFG1809	443
	U4 K1609	1600 x 900	U4 KFG1609	427
	U4 K1409	1400 x 900	U4 KFG1409	416
	U4 K1209	1200 x 900	U4 KFG1209	400
	U4 K1009	1000 x 900	U4 KFG1009	392
	U4 K2010	2000 x 1000	U4 KFG2010	474
	U4 K1810	1800 x 1000	U4 KFG1810	459
	U4 K1610	1600 x 1000	U4 KFG1610	444
	U4 K1410	1400 x 1000	U4 KFG1410	434
	U4 K1210	1200 x 1000	U4 KFG1210	415
	U4 K1010	1000 x 1000	U4 KFG1010	407
	U4 K0810	800 x 1000	U4 KFG0810	395

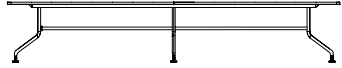
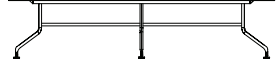
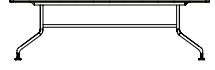
Konferenztische con.media Tables de conférence con.media

Varianten (Maße in mm) Variantes (Dimension en mm)	Bestellbezeichnung Désignation-Référence	Preis Prix (Euro)
	CM FGB6414	3.525
	CM FGB5614	3.036
	CM FGB4812	2.744
	CM FGB4012	2.128
	CM FGB3212	1.871
	CM FGB2411	1.275
	CM FGB2011	1.218

Fußgestelle Videokonferenztische / ophelis Manufaktur

Piètements des tables de videoconférence / ophelis Manufacture

Fußgestelle Videokonferenztische Piètements des tables de vidéoconférence

Varianten (Maße in mm) Variantes (Dimension en mm)	Maße A x B (in mm) Dimensions A x B (en mm)	Erläuterung Explication	Bestellbezeichnung Désignation-Référence	Preis Prix (Euro)
	2.550 x 2.585	9 Teilnehmer 9 personnes	CM FGBVK9	1.589
	1.550 x 1.570	6 Teilnehmer 6 personnes	CM FGBVK6	1.270

ophelis Manufaktur Arbeitstische ophelis Manufacture tables de travail

Beschreibung Description	Bestellbezeichnung Désignation-Référence	Preis Prix (Euro)
Plattenschnitt in eine Richtung (Breite oder Tiefe), Montage de plateau en une direction (largeur ou profondeur) nur gerade Schnitte (Freiformänderungen/Übermaße auf Anfrage) seulement des montages linéaux (modifications des plateaux aux formes libres ou démesures en demand)	ZT PLSCHN	60
Plattenschnitt in zwei Richtungen (Breite und Tiefe), Montage de plateau en deux direction (largeur et profondeur) nur gerade Schnitte (Freiformänderungen/Übermaße auf Anfrage) seulement des montages linéaux (modifications des plateaux aux formes libres ou démesures en demand)	ZT PLSCHN2	120
Tischgestelle: Sonderbreiten und -tiefen Piètements: Largeurs et profondeurs speciaux		
Reihe Z: Zargen kürzen pro Richtung (Breite oder Tiefe) Série Z: Abréger des châssis par direction (largeur ou profondeur)		75
Reihe L: Zargen kürzen pro Richtung (Breite oder Tiefe) Série L: Abréger des châssis par direction (largeur ou profondeur)		75
Reihe M: Gestell in der Breite kürzen Série M: Abréger le piètement (largeur)		75
Tischgestelle: Sonderhöhen Piètements: Hauteur spéciale		
Reihe M und Reihe Z: Fuß verlängern oder kürzen, pro Fuß Série M et Série Z: Abréger ou rallonger le pied, par pied		35
Reihe Z1 (4 Rollen) Série Z (4 roulettes)	Z1 R080-4	98
Reihe M1 (4 Rollen) Série M (4 roulettes)	M1 R080-4	98
Plattenverbinder/Montageplatte (nicht für Reihe Q3) Connecteur de plateau/plateau de montage (pas pour Série Q3)	ZT MP120	17

ophelis Manufaktur Schränke ophelis Manufacture armoires

Beschreibung Description	Bestellbezeichnung Désignation-Référence	Preis Prix (Euro)
Sonderhöhe/-breite und -tiefe Hauteur/largeur/profondeur spéciale Sondertiefe immer mit Holzfachböden! Profondeur speciale toujours avec tablette bois	nächst größerer Schrank prochain plus grand armoire	+ 35%

ophelis Manufaktur Stellwände/Dritte Ebene ophelis Manufacture cloisons/troisieme niveau

Beschreibung Description	Bestellbezeichnung Désignation-Référence	Preis Prix (Euro)
Sonderbreite/-höhe Stellwände und Säulen Hauteur/largeur/spéciale cloisons/troisième niveau	nächst größerer Artikel prochain plus grand article	+ 53 €

ophelis GmbH

Dr.-Alfred-Weckesser-Straße 1 D-76669 Bad Schönborn
Telefon: +49(0)72 53.83-0 Fax: +49(0)72 53.3 11 25
www.ophelis.de info@ophelis.de