

# Systemschrankwand in Aluminium-Rahmenbauweise

## Système de rangement avec structure en cadre d'aluminium



Systemschrankwand in Aluminiumrahmenbauweise Preisliste 2012-04  
Système de rangement avec structure en cadre d'aluminium Liste des prix 2012-04



# Ausführungsschlüssel Code d'exécution

	Sichrückwände <sup>1</sup>	Konstruktionen- seiten, -böden, Rückwände	Front, Abschlussseiten, Ab- deckplatten, Anschlussblenden	Sockel, Schlagleiste	Beschläge, Dreholive, Griffe
Preis- gruppe PG 1	<b>Melamin</b> WT = Atlasweiß WS = Softweiß LG = Lichtgrau BH = Buche hell HD = Ahorn Dekor HA = Havanna** EH = Eiche hell TP = Taupe	<b>Melamin</b> LG = Lichtgrau	<b>Melamin</b> WT = Atlasweiß WS = Softweiß LG = Lichtgrau BD = Buche hell HD = Ahorn Dekor HA = Havanna** EH = Eiche hell TP = Taupe	<b>Sockel</b> SZ = Schwarz SM = Silber- metallic  <b>Schlagleiste</b> SZ = Schwarz	NI = vernickelt  <b>Bügelgriff<sup>3</sup> Typ 6</b> 6S = Schwarz 6L = Lichtgrau 6K = Kobaltblau 6G = Mittelgrau 6E = Silbermetallic  <b>Stabgriff<sup>3</sup> Typ 7</b> 7E = Silbermetallic* 7C = Chrom*
Preis- gruppe PG 4			<b>Echtholz</b> BU = Buche Natur HN = Ahorn Natur		<b>Stabgriff<sup>3</sup> Typ 8</b> 8V = Edelstahl*, 256 mm 8Y = Edelstahl*, 640 mm <sup>2</sup>
Preis- gruppe PG 5			<b>Echtholz</b> KA = Kirschbaum EI = Eiche schwarz EK = Eiche weißgekalkt NA = Nußbaum		

Ausführungsschlüssel

1

2

3

4

5

<sup>1</sup> Sichrückwände sind auch mit Furnieroberfläche erhältlich, Mehrpreis siehe S. 52

\* Mehrpreis siehe S.52

<sup>2</sup> Dieser Griff kann nur in Verbindung mit Vertikalschüben bestellt werden.

\*\* nur noch bis 31.12.12 bestellbar

<sup>3</sup> In Verbindung mit Vertikalschüben immer Bügel-/ Stabgriff Typ angeben.

	Face arrière <sup>1</sup>	Corps	Face, côte de finition, dessus de finition, jonction murale, jonction plafond	Socle, Tapée	Poignées, Boutons, chrannières
Prix groupe PG 1	<b>Melamine</b> WT = Blanc atlas WS = Blanc soft LG = Gris lumière BH = Hêtre claire HD = Imitation érable HA = Havanna** EH = Chêne claire TP = Taupe	<b>Melamine</b> LG = Gris lumière	<b>Melamine</b> WT = Blanc atlas WS = Blanc soft LG = Gris lumière BH = Hêtre claire HD = Imitation érable HA = Havanna** EH = Chêne claire TP = Taupe	<b>Socle</b> SZ = Noir SM = Argent métallisé  <b>Tapée</b> SZ = Noir	NI = nickelé  <b>Poignées Type<sup>3</sup> 6</b> 6S = Noir 6L = Gris lumière 6K = Bleu Kobalt 6G = Gris moyen 6E = Argent métallisé
Prix groupe PG 4			<b>Bois véritable</b> BU = Hêtre naturel HN = Érable naturel		<b>Type<sup>3</sup> 7</b> 7E = Argent métallisé* 7C = Chromé*
Prix groupe PG 5			<b>Bois véritable</b> KA = Cerisier EI = Chêne noir EK = Chêne blanc à la chaux NA = Noyer		<b>Type<sup>3</sup> 8</b> 8V = Inox*, 256 mm 8Y = Inox*, 640 mm <sup>2</sup>

Exécution

1

2

3

4

5

<sup>1</sup> Faces arrières aussi en bois véritable, plus values p. 52

<sup>2</sup> Poignées uniquement pour les tiroirs des armoires

\* Plus value p. 52

<sup>3</sup> Svp indiquez le type de poignée avec les tiroirs des armoires.

\*\* seulement disponible jusqu'à le 31.12.12

# Bestellbeispiel

## Beispiel für den Bestellbezeichnungsschlüssel und den Ausführungsschlüssel

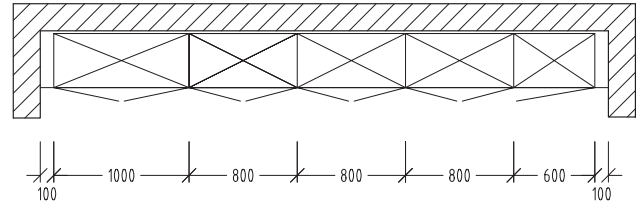
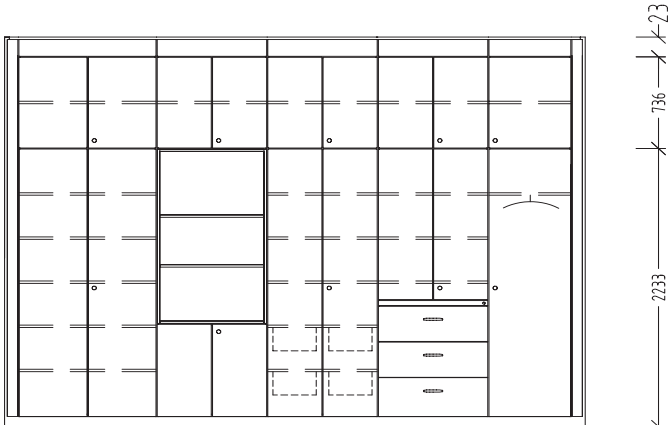

Bestellbezeichnung						
A	V	U	1	0	8	- 4
Modell		Artikelbezeichnung				

Ausführungsschlüssel						
-	-	L	G	W	T	S Z N I
1	2	3	4	5		

Systemschrankwand in Aluminium-Rahmenbauweise Korpus Lichtgrau und Front Atlasweiß Sockel Schwarz, Drehknopf vernickelt	Bestellbezeichnung	Ausführungsschlüssel	Einzelpreis in Euro	Gesamtpreis in Euro
<b>1 Element 8 OH, Breite 1.000 mm:</b> oben: 2 OH Flügeltür; unten: 6 OH Flügeltüren	AV U108-4	-- LG WT SZ NI	937	935
<b>1 Element 8 OH, Breite 800 mm:</b> oben und unten: 2 OH Flügeltür, mittig: 4 OH offen	AV U088-4F2	-- LG WT SZ NI	710	710
<b>1 Element 8 OH, Breite 800 mm:</b> oben: 2 OH Flügeltür; unten: 6 OH Flügeltüren	AV U088-4	-- LG WT SZ NI	797	797
<b>1 Element 8 OH, Breite 800 mm:</b> oben: 2 OH Flügeltür; mittig: 4 OH Flügeltüren; unten: 2 Auszüge HR <b>2 Stabgriffe Typ 6E, Silbermetallic</b>	AV U088-4H2	-- LG WT SZ NI	1.397	1.397
<b>1 Element 8 OH, Breite 600 mm:</b> oben: 2 OH Flügeltür; unten: 6 OH Flügeltüren	AV U068R4	-- LG WT SZ NI	588	588
<b>1 Konstruktionsseite zum Abschluss</b>	AV KS8-4	-- LG -- SZ --	138	138
<b>1 Wandanschlussblende bis 3.500 mm Höhe, links</b>	AE WB3501L	-- -- WT SZ --	81	81
<b>1 Wandanschlussblende bis 3.500 mm Höhe, rechts</b>	AE WB3501R	-- -- WT SZ --	81	81
<b>1 Deckenanschlussblende bis 200 mm Höhe, 1.000 mm Breite</b>	AE DB0210	-- -- WT -- --	52	52
<b>3 Deckenanschlussblende bis 200 mm Höhe, 800 mm Breite</b>	AE DB0208	-- -- WT -- --	46	138
<b>1 Deckenanschlussblende bis 200 mm Höhe, 600 mm Breite</b>	AE DB0206	-- -- WT -- --	36	36
<b>6 Stahlfachböden, Schwarz; für 1.000 mm Breite Elemente</b>	AE FBS104	-- -- -- SZ --	37	222
<b>11 Stahlfachböden, Schwarz; für 800 mm Breite Elemente</b>	AE FBS084	-- -- -- SZ --	30	330
<b>2 Stahlfachböden, Schwarz; für 600 mm Breite Elemente</b>	AE FBS064	-- -- -- SZ --	26	52
<b>3 Holzfachböden für Auskleidung, für 800 mm Breite</b>	AE FBH084AK	-- -- WT -- --	30	90
<b>1 Auskleidung, 800 mm Breite</b>	AE A084-2-6	-- -- WT -- --	681	681
<b>1 Ausziehbarer Garderobenstange</b>	AE AGS	-- -- -- -- --	12	12
<b>2 Teleskopauszug Schwarz, DIN A4 quer (2 AZ übereinander)</b>	AE TA084-2H	-- -- -- -- --	359	718

# Exemple de la commande

## Exemple pour la référence d'article et d'exécution

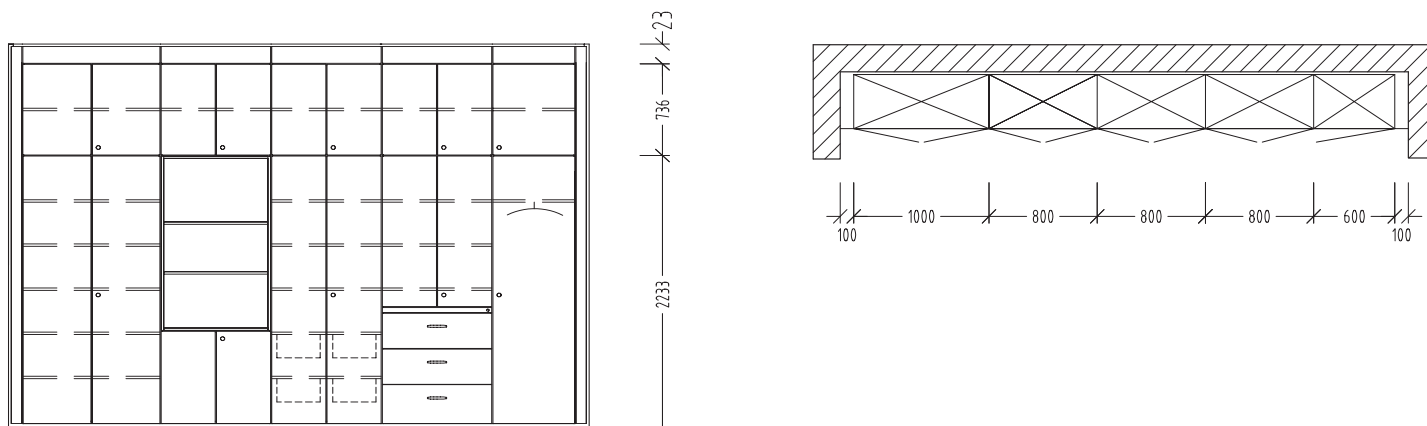

Référence d'article							
A	V	U	1	0	8	-	4

Désignation Programme      Désignation Article

Exécution									
W	T	L	G	W	T	S	Z	N	I

1      2      3      4      5

Système de rangement avec structure en cadre d'aluminium Couvercle, Fond, Corps et Face blanc atlas Socle noir, Bouton nickelé	Référence d'article	Exécution	P.U. (Euro)	Total (Euro)
<b>1 Élément 8 HC, Largeur 1000 mm :</b> en haut: 2 HC portes; en bas: 6 HC portes	AV U108-4	-- LG WT SZ NI	937	937
<b>1 Élément 8 HC, Largeur 800 mm :</b> en haut et en bas: 2 HC porte; au centre: 4 HC ouvert	AV U088-4F2	-- LG WT SZ NI	710	710
<b>1 Élément 8 HC, Largeur 800 mm :</b> en haut: 2 HC portes; en bas: 6 HC portes	AV U088-4	-- LG WT SZ NI	797	797
<b>1 Élément 8 HC, Largeur 800 mm :</b> en haut: 2 HC porte; centre: 4 OH portes; en bas: 2 cadres télescopiques	AV U088-4H2	-- LG WT SZ NI	1.397	1.397
<b>1 Élément 8 HC, Largeur 600 mm :</b> en haut: 2 HC portes; en bas: 6 HC portes	AV U068R4	-- LG WT SZ NI	588	588
<b>1 Côte de construction</b>	AV KS8-4	-- LG -- SZ --	138	138
<b>1 Jonction murale, h : jusqu'à 3.500 mm, gauche</b>	AE WB3501L	-- -- WT SZ --	81	81
<b>1 Jonction murale, h : jusqu'à 3.500 mm, droite</b>	AE WB3501R	-- -- WT SZ --	81	81
<b>1 Jonction plafond, h : jusqu'à 200 mm, 1.000 mm Largeur</b>	AE DB0210	-- -- WT -- --	52	52
<b>3 Jonctions plafonds, h : jusqu'à 200 mm, 800 mm Largeur</b>	AE DB0208	-- -- WT -- --	46	138
<b>1 Jonction plafond, h : jusqu'à 200 mm, 600 mm Largeur</b>	AE DB0206	-- -- WT -- --	36	36
<b>6 Tablettes métalliques, noir; 1.000 mm Largeur</b>	AE FBS104	-- -- -- SZ --	37	222
<b>11 Tablettes métalliques, noir; 800 mm Largeur</b>	AE FBS084	-- -- -- SZ --	30	330
<b>2 Tablettes métalliques, noir; 600 mm Largeur</b>	AE FBS064	-- -- -- SZ --	26	52
<b>3 Tablettes bois pour habillage de niche</b>	AE FBH084AK	-- -- WT -- --	30	90
<b>Habillage de niche, 800 mm Largeur</b>	AE A084-2-6	-- -- WT -- --	681	681
<b>1 Tringle extensible pour garde-robe</b>	AE AGS	-- -- -- -- --	12	12
<b>2 Cadre télescopique, DIN A4, horizontal, 2 caches étages</b>	AE TA084-2H	-- -- -- -- --	359	718

## **3** Ausführungsschlüssel Code d'exécution

## **7** Elemente 8 OH Éléments, 8 HC

**7** Raumteiler Elemente 8 OHm, Tiefe 420 mm  
Armoires cloisons éléments 8 HC Profondeur 420 mm

**13** Vormauer Elemente 8 OH, Tiefe 640 mm  
Armoires murales éléments, 8 HC Profondeur 640 mm

**16** Türumbauten / Türblätter 8 OH  
Éléments de portes 8 HC

## **17** Elemente 7 OH Éléments, 7 HC

**17** Raumteiler Elemente 7 OH, Tiefe 420 mm  
Armoires cloisons éléments, 7 HC Profondeur 420 mm

**20** Vormauer Elemente 7 OH, Tiefe 400 mm  
Armoires murales éléments, 7 HC Profondeur 400 mm

**23** Vormauer Elemente 7 OH, Tiefe 640 mm  
Armoires murales éléments, 7 HC Profondeur 640 mm

**26** Türumbauten / Türblätter 7 OH  
Éléments de portes 7 HC

## **27** Elemente 6 OH Éléments, 6 HC

**27** Raumteiler Elemente 6 OH, Tiefe 420 mm  
Armoires cloisons éléments, 6 HC Profondeur 420 mm

**29** Vormauer Elemente 6 OH, Tiefe 640 mm  
Armoires murales éléments, 6 HC Profondeur 640 mm

**30** Vormauer Elemente 6 OH, Tiefe 640 mm  
Armoires murales éléments, 6 HC Profondeur 640 mm

**33** Türumbauten / Türblätter 6 OH  
Éléments de portes 6 HC

## **34** Akustisch wirksame Elemente Éléments à absorption phonique

## **37** Auskleidungen Habillages de niche

**30** Auskleidungen 400/420 mm  
Habillages de niche 400 / 420 mm

**33** Auskleidungen 640 mm  
Habillages de niche 640 mm

## **38** Auskleidungen 640 mm Habillages de niche 640 mm

## **39** Glastüren 400/420 mm Portes vitrées 400/420 mm

## **40** Inneneinrichtungen Aménagement

## **49** Deckenanschluss / Sichtrück- wände Jonctions plafonds / Pace arrières

## **50** Wandanschluss / Abschluss- seiten / Abdeckplatten Jonctions murales / Cotes de finition / Dessus de finition

## **51** Mehrpreise Plus-Values

## **53** Allgemeine Informationen Informations généraux

# Raumteiler Elemente 8 OH Armoires cloisons éléments 8 HC

Mit Sichrückwand / Höhe 2979 mm / Tiefe 420 mm Avec faces arrières / Hauteur 2979 mm / Profondeur 420 mm

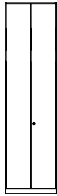
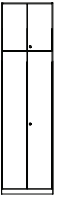
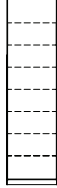
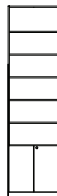
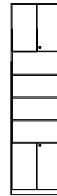
	Erläuterung Explication	Breite (mm) Largeur (mm)	Bestellbezeichnung Désignation-Référence	Preis Prix PG 1 (Euro)	Preis Prix PG 4 (Euro)	Preis Prix PG 5 (Euro)
<b>In der linearen Verkettung zum Abschluss bitte immer Konstruktionsseite bestellen</b> <b>Pour compléter une combinaison linéaire, veuillez s.v.p. commander toujours un côté</b>			AR KS8-4	138		
	8 OH Flügeltüren mit Drehknopf 8 HC portes battantes avec bouton rotatif	400 500 600 800 1.000 1.200	AR D048_*4 AR D058_*4 AR D068_*4 AR D088-4 AR D108-4 AR D128-4	508 567 625 904 1.061 1.170	753 851 962 1.370 1.634 1.803	784 980 1.010 1.430 1.710 1.889
	oben: 2 OH Flügeltüren mit Knopf haut: 2 HC portes battantes avec bouton unten: 6 OH bas: 6 HC Flügeltüren mit Drehknopf Portes battantes avec bouton rotatif	400 500 600 800 1.000 1.200	AR U048_*4 AR U058_*4 AR U068_*4 AR U088-4 AR U108-4 AR U128-4	582 668 714 1.011 1.189 1.314	855 993 1.104 1.541 1.839 2.032	888 1.038 1.156 1.610 1.923 2.128
	8 OH offen <sup>1</sup> 8 HC ouvert <sup>1</sup>	400 500 600 800 1.000 1.200	AR O048-4 AR O058-4 AR O068-4 AR O088-4 AR O108-4 AR O128-4	403 453 489 660 772 854		
	oben: 6 OH offen <sup>1</sup> haut: 6 HC ouvert <sup>1</sup> unten: 2 OH Flügeltüren mit Drehknopf en bas: 2 HC portes battantes avec bouton rotatif	400 500 600 800 1.000 1.200	AR O048_*4F2 AR O058_*4F2 AR O068_*4F2 AR O088-4F2 AR O108-4F2 AR O128-4F2	485 568 614 834 995 1.100	641 749 821 1.124 1.359 1.496	657 781 848 1.150 1.384 1.530
	oben: 2 OH Flügeltüren mit Knopf haut: 2 HC portes battantes avec bouton mittig: 4 OH offen <sup>1</sup> au centre 4 HC ouvert <sup>1</sup> unten: 2 OH Flügeltüren mit Drehknopf en bas: 2 HC portes battantes avec bouton rotatif	400 500 600 800 1.000 1.200	AR U048_*4F2 AR U058_*4F2 AR U068_*4F2 AR U088-4F2 AR U108-4F2 AR U128-4F2	534 620 672 932 1.112 1.229	722 839 930 1.281 2.545 1.710	740 873 959 1.321 1.592 1.759

\* Bitte ersetzen Sie den Unterstrich \_ durch L für Tür DIN links  
bzw. R für Tür DIN rechts.

<sup>1</sup> Bei offenen Elementen werden Auskleidungen benötigt (siehe S. 37)

## Drehknopf mit Schließzylinder:

Serienmäßig Drehknopf; Mehrpreis für Drehknopf mit integriertem Schließzylinder:  
Tür links AE SISCHL = EUR 16,00; Tür rechts AE SISCHR = EUR 16,00

\* Svp. substituer soulignage \_ par L pour porte DIN gauche  
ou bien par R pour porte DIN droite.

<sup>1</sup> Pour éléments ouvert additionnel habillage de niche nécessaire (p. 37)

## Bouton rotatif avec serrure à clé:

Porte gauche AE SISCHL = EUR 16,00; Porte droite AE SISCHR = EUR 16,00

# Raumteiler Elemente 8 OH Armoires cloisons éléments 8 HC

Mit Sichrückwand/Höhe 2979 mm/Tiefe 420 mm Avec faces arrières/Hauteur 2979 mm/Profondeur 420 mm

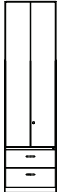
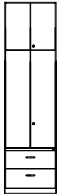
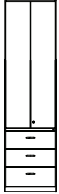
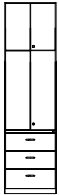
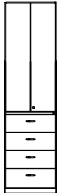
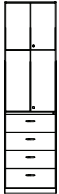
	Erläuterung Explication	Breite (mm) Largeur (mm)	Bestellbezeichnung Désignation-Référence	Preis Prix PG 1 (Euro)	Preis Prix PG 4 (Euro)	Preis Prix PG 5 (Euro)
<b>In der linearen Verkettung zum Abschluss bitte immer Konstruktionsseite dazu bestellen Pour compléter une combinaison linéaire, veuillez s.v.p. commander toujours un côté</b>			AR KS8-4	138		
	oben: 6 OH Flügeltüren mit Drehknopf haut: 6 HC portes battantes avec bouton  unten: 2 Auszüge Hängeregistratur en bas: 2 cadres télescopiques unten: 2 Auszüge Schubladen en bas: 2 tiroirs	800  800	AR D088-4H2  AR D088-4S2	1.411  1.468	1.914  1.972	1.974  2.033
	oben: 2 OH Flügeltüren mit Knopf haut: 2 HC portes battantes avec bouton rotatif  mittig: 4 OH Flügeltüren mit Drehknopf au centre 4 HC porte avec bouton rotatif unten: 2 Auszüge Hängeregistratur en bas: 2 cadres télescopiques unten: 2 Auszüge Schubladen en bas: 2 tiroirs	800  800	AR U088-4H2  AR U088-4S2	1.613  1.667	2.196  2.256	2.260  2.318
	oben: 5 OH Flügeltüren mit Drehknopf haut: 5 HC portes battantes avec bouton rotatif  unten: 3 Auszüge Hängeregistratur en bas: 3 cadres télescopiques unten: 3 Auszüge Schubladen en bas: 3 tiroirs	800  800	AR D088-4H3  AR D088-4S3	1.573  1.667	2.092  2.154	2.160  2.218
	oben: 2 OH Flügeltüren mit Knopf haut: 2 HC portes battantes avec bouton  mittig: 3 OH Flügeltüren mit Drehknopf au centre: 3 HC portes battantes avec bt. rotatif unten: 3 Auszüge Hängeregistratur en bas: 3 cadres télescopiques unten: 3 Auszüge Schubladen en bas: 3 tiroirs	800  800	AR U088-4H3  AR U088-4S3	1.797  1.880	2.403  2.492	2.472  2.560
	oben: 4 OH Flügeltüren mit Drehknopf haut: 4 HC portes battantes avec bouton rotatif  unten: 4 Auszüge Hängeregistratur en bas: 4 cadres télescopiques unten: 4 Auszüge Schubladen en bas: 4 tiroirs	800  800	AR D088-4H4  AR D088-4S4	1.734  1.788	2.286  2.344	2.347  2.407
	oben: 2 OH Flügeltüren mit Knopf haut: 2 HC portes battantes avec bouton  mittig: 2 OH Flügeltüren mit Drehknopf au centre: 2 HC portes battantes avec bouton rotatif unten: 4 Auszüge Hängeregistratur en bas: 4 cadres télescopiques unten: 4 Auszüge Schubladen en bas: 4 tiroirs	800  800	AR U088-4H4  AR U088-4S4	1.981  2.092	2.624  2.742	2.686  2.805

## Drehknopf mit Schließzylinder:

Serienmäßig Drehknopf; Mehrpreis für Drehknopf mit integriertem Schließzylinder:  
Tür links AE SISCHL = EUR 16,00; Tür rechts AE SISCHR = EUR 16,00

## Bouton rotatif avec serrure à clé:



Porte gauche AE SISCHL = EUR 16,00; Porte droite AE SISCHR = EUR 16,00

**Softenzug:** AE AUZD = EUR 10,00 (pro Auszug)

**Amortisseur pour cadres télescopiques:** AE AUZD = EUR 10,00 (par cadres)

# Raumteiler Eckelemente 8 OH Armoires cloisons éléments de coin 8 HC

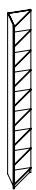
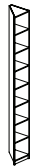
Mit Sichrückwand/Höhe 2979 mm/Tiefe 420 mm Avec faces arrières/Hauteur 2979 mm/Profondeur 420 mm

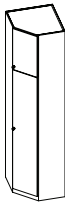
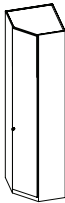
	Erläuterung (Maße in mm) Explication (Dimension en mm)	Bestellbezeichnung Désignation-Référence	Preis Prix PG 1 (Euro)	Preis Prix PG 4 (Euro)	Preis Prix PG 5 (Euro)
	Eck-Regal 90 Grad, mit 7 Holzfachböden Eléments de coin 90° avec 7 tablettes en bois als Abschlusselement links élément à gauche als Abschlusselement rechts élément à droite als Verbindungselement élément de liaison	AR EG908L4F AR EG908R4F AR EG908-4F	1.019 1.019 1.019	1.549 1.549 1.549	1.706 1.706 1.706
	Eck-Regal 45 Grad nur als Verbindungselement mit 7 Holzfachböden Eléments de coin 45° élément de liaison avec 7 tablettes en bois	AR EG458-4F	1.019	1.549	1.706
	Eck-Regal 90 Grad, rund mit 7 Holzfachböden Eléments de coin 90° ronde avec 7 tablettes en bois als Abschlusselement links élément à gauche als Abschlusselement rechts élément à droite als Verbindungselement élément de liaison	AR ER908L4F AR ER908R4F AR ER908-4F	1.180 1.180 1.180	1.800 1.800 1.800	1.698 1.698 1.698
	Eck-Element 90 Grad Eléments de coin 90° obere Tür 2 OH mit Knopf, 1 Holzfachboden; untere Tür 6 OH mit Drehknopf, 2 Holzfachböden, Garderobenstange (ohne Konstruktionsseite); Breite / Tiefe: 710 porte 2 HC haute avec bouton, 1 tablettes en bois; porte 6 HC basse avec bouton rotatif, 2 tablette en bois et tringle garde-robe (sans côte construction); Largeur / Profondeur: 710	AR EU908_*4G	1.533	1.945	1.980
	Eck-Element 90 Grad Eléments de coin 90° obere Tür 2 OH mit Knopf, untere Tür 6 OH mit Drehknopf ohne Inneneinrichtung (ohne Konstruktionsseite); Breite / Tiefe: 710 porte 2 HC haute avec bouton, porte 6 HC basse avec bouton rotatif, sans aménagement; (sans côte construction); Largeur / Profondeur: 710	AR EU908_*4	1.409	1.813	1.843
	Eck-Element 90 Grad Eléments de coin 90° obere Tür 2 OH mit Knopf, untere Tür 6 OH mit Drehknopf mit 7 Holzfachböden (ohne Konstruktionsseite); Breite / Tiefe: 710 porte 2 HC haute avec bouton, porte 5 HC basse avec bouton rotatif avec 7 tablettes en bois (sans côte construction); Largeur / Profondeur: 710	AR EU908_*4F	1.798	2.250	2.286
	Eck-Element 90 Grad Eléments de coin 90° Türen 8 OH mit Drehknopf mit 3 Holzfachböden und Garderobenstange (ohne Konstruktionsseite); Breite / Tiefe: 710 Porte 8 HC avec bouton rotatif, 3 tablettes en bois et tringle garde-robe (sans côte construction); Largeur / Profondeur: 710	AR ED908_*4G	1.390	1.716	1.742
	Eck-Element 90 Grad Eléments de coin 90° Türen 8 OH mit Drehknopf ohne Inneneinrichtung (ohne Konstruktionsseite); Breite / Tiefe: 710 Porte 8 HC avec bouton rotatif, sans aménagement (sans côte construction); Largeur / Profondeur: 710	AR ED908_*4	1.265	1.699	1.724
	Eck-Element 90 Grad Eléments de coin 90° Türen 8 OH mit Drehknopf mit 7 Holzfachböden (o. Konstruktionsseite); B / T: 710 Porte 8 HC avec bouton rotatif avec 7 tablettes en bois (sans côte constr.); L/P: 710	AR ED908_*4F	1.653	2.021	2.048

\* Bitte ersetzen Sie den Unterstrich \_  
durch L für Tür DIN links bzw. R für Tür DIN rechts.





\* Svp. substituer soulignage \_  
par L pour porte DIN gauche ou bien R pour porte DIN droite.

**Drehknopf mit Schließzylinder:** Mehrpreis für Drehknopf mit integriertem  
Schließzylinder: Tür links AE SISCHL = EUR 16,00;  
Tür rechts AE SISCHR = EUR 16,00

**Bouton avec serrure à clé:**  
Porte gauche AE SISCHL = EUR 16,00; Porte droite AE SISCHR = EUR 16,00

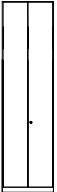
# Vormauerwand Elemente 8 OH Armoires murales éléments 8 HC

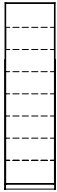
Höhe 2979 mm / Tiefe 400 mm Hauteur 2979 mm / Profondeur 400 mm

	Erläuterung Explication	Breite (mm) Largeur (mm)	Bestellbezeichnung Désignation-Référence	Preis Prix PG 1 (Euro)	Preis Prix PG 4 (Euro)	Preis Prix PG 5 (Euro)
<b>In der linearen Verkettung zum Abschluss bitte immer Konstruktionsseite dazu bestellen</b> <b>Pour compléter une combinaison linéaire, veuillez s.v.p. commander toujours un côté</b>			AV KS8-4	133		
	8 OH Flügeltüren mit Drehknopf 8 HC portes battantes avec bouton rotatif	400 500 600 800 1.000 1.200	AV D048_*4 AV D058_*4 AV D068_*4 AV D088-4 AV D108-4 AV D128-4	387 413 443 655 775 856	575 661 713 1.026 1.233 1.363	604 697 758 1.084 1.306 1.444
	oben: 2 OH Flügeltüren mit Knopf haut: 2 HC portes battantes avec bouton unten: 6 OH Flügeltüren mit Drehknopf en bas: 6 HC portes battantes avec bouton rotatif	400 500 600 800 1.000 1.200	AV U048_*4 AV U058_*4 AV U068_*4 AV U088-4 AV U108-4 AV U128-4	457 517 568 770 905 1.000	672 784 887 1.197 1.431 1.582	704 823 936 1.258 1.448 1.600
	8 OH offen <sup>1</sup> 8 HC ouvert <sup>1</sup>	400 500 600 800 1.000 1.200	AV O048-4 AV O058-4 AV O068-4 AV O088-4 AV O108-4 AV O128-4	283 314 353 430 502 555		
	oben: 6 OH offen <sup>1</sup> haut: 6 HC ouvert <sup>1</sup>  unten: 2 OH Flügeltüren mit Drehknopf en bas: 2 HC portes battantes avec bouton rotatif	400 500 600 800 1.000 1.200	AV O048_*4F2 AV O058_*4F2 AV O068_*4F2 AV O088-4F2 AV O108-4F2 AV O128-4F2	413 471 528 686 826 913	552 636 727 953 1.156 1.278	567 659 755 986 1.199 1.323
	oben: 2 OH Flügeltüren mit Knopf haut: 2 HC portes battantes avec bouton  mittig: 4 OH offen <sup>1</sup> au centre 4 HC ouvert <sup>1</sup> unten: 2 OH Flügeltüren mit Drehknopf en bas: 2 HC portes battantes avec bouton rotatif	400 500 600 800 1.000 1.200	AV U048_*4F2 AV U058_*4F2 AV U068_*4F2 AV U088-4F2 AV U108-4F2 AV U128-4F2	413 471 528 686 826 913	552 636 727 953 1.156 1.278	567 659 755 986 1.199 1.323

\* Bitte ersetzen Sie den Unterstrich \_  
durch L für Tür DIN links bzw. R für Tür DIN rechts.

<sup>1</sup> Bei offenen Elementen werden Auskleidungen benötigt (siehe S. 37)

## Drehknopf mit Schließzylinder

Serienmäßig Drehknopf; Mehrpreis für Drehknopf mit integriertem Schließzylinder:

Tür links AE SISCHL = EUR 16,00;

Tür rechts AE SISCHR = EUR 16,00

\* Svp. substituer soulignage \_

par L pour porte DIN gauche ou bien R pour porte DIN droite.

<sup>1</sup> Pour éléments ouvert additionnel habillage de niche nécessaire (page 37)







## Bouton avec serrure à clé:

Porte gauche AE SISCHL = EUR 16,00;

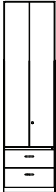
Porte droite AE SISCHR = EUR 16,00

# Vormauerwand Elemente 8 OH Armoires murales éléments 8 HC

Höhe 2979 mm/Tiefe 400 mm Hauteur 2979 mm/Profondeur 400 mm

	Erläuterung Explication	Breite (mm) Largeur (mm)	Bestellbezeichnung Désignation-Référence	Preis Prix PG 1 (Euro)	Preis Prix PG 4 (Euro)	Preis Prix PG 5 (Euro)
<b>In der linearen Verkettung zum Abschluss bitte immer Konstruktionsseite dazu bestellen</b> <b>Pour compléter une combinaison linéaire, veuillez s.v.p. commander toujours un côté</b>			AV KS8-4	128		
	oben: 6 OH Flügeltüren mit Drehknopf haut: 6 HC portes battantes avec bouton rotatif					
	unten: 2 Auszüge Hängeregistratur en bas: 2 cadres télescopiques unten: 2 Auszüge Schubladen en bas: 2 tiroirs	800 800	AV D088-4H2 AV D088-4S2	1.055 1.108	1.450 1.504	1.508 1.563
	oben: 2 OH Flügeltüren mit Knopf haut: 2 HC portes battantes avec bouton					
	mittig: 4 OH Flügeltüren mit Drehknopf au centre: 4 HC portes battantes avec bouton rotatif unten: 2 Auszüge Hängeregistratur en bas: 2 cadres télescopiques unten: 2 Auszüge Schubladen en bas: 2 tiroirs	800 800	AV U088-4H2 AV U088-4S2	1.350 1.403	1.801 1.856	1.862 1.916
	oben: 5 OH Flügeltüren mit Drehknopf haut: 5 HC portes battantes avec bouton rotatif					
	unten: 3 Auszüge Hängeregistratur en bas: 3 cadres télescopiques unten: 3 Auszüge Schubladen en bas: 3 tiroirs	800 800	AV D088-4H3 AV D088-4S3	1.191 1.245	1.605 1.659	1.637 1.691
	oben: 2 OH Flügeltüren mit Knopf haut: 2 HC portes battantes avec bouton					
	mittig: 3 OH Flügeltüren mit Drehknopf au centre: 3 HC portes battantes avec bouton rotatif unten: 3 Auszüge Hängeregistratur en bas: 3 cadres télescopiques unten: 3 Auszüge Schubladen en bas: 3 tiroirs	800 800	AV U088-4H3 AV U088-4S3	1.526 1.606	1.994 2.075	2.021 2.103
	oben: 4 OH Flügeltüren mit Drehknopf haut: 4 HC portes battantes avec bouton rotatif					
	unten: 4 Auszüge Hängeregistratur en bas: 4 cadres télescopiques unten: 4 Auszüge Schubladen en bas: 4 tiroirs	800 800	AV D088-4H4 AV D088-4S4	1.332 1.386	1.768 1.822	1.826 1.881
	oben: 2 OH Flügeltüren mit Knopf haut: 2 HC portes battantes avec bouton					
	mittig: 2 OH Flügeltüren mit Drehknopf au centre: 2 HC porte battantes avec bouton rotatif unten: 4 Auszüge Hängeregistratur en bas: 4 cadres télescopiques unten: 4 Auszüge Schubladen en bas: 4 tiroirs	800 800	AV U088-4H4 AV U088-4S4	1.707 1.814	2.198 2.307	2.254 2.363

## Drehknopf mit Schließzylinder:

Serienmäßig Drehknopf; Mehrpreis für Drehknopf mit integriertem Schließzylinder:  
Tür links AE SISCHL = EUR 16,00; Tür rechts AE SISCHR = EUR 16,00

## Bouton rotatif avec serrure à clé:

Porte gauche AE SISCHL = EUR 16,00; Porte droite AE SISCHR = EUR 16,00



**Softenzug:** AE AUZD = EUR 10,00 (pro Auszug)

**Amortisseur pour cadres télescopiques:** AE AUZD = EUR 10,00 (par cadres)

# Vormauerwand Eckelemente 8 OH

## Armoires murales de coin éléments 8 HC

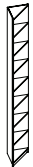
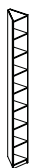
Höhe 2979 mm/Tiefe 400 mm Hauteur 2979 mm/Profondeur 400 mm

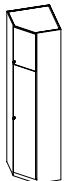
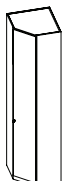
	Erläuterung (Maße in mm) Explication (Dimension en mm)	Bestellbezeichnung Désignation-Référence	Preis Prix PG 1 (Euro)	Preis Prix PG 4 (Euro)	Preis Prix PG 5 (Euro)
	Eck-Regal 90 Grad, mit 7 Holzfachböden Eléments de coin 90°, avec 7 tablettes en bois als Abschlusselement links élément à gauche als Abschlusselement rechts élément à droite als Verbindungselement élément de liaison	AV EG908L4F AV EG908R4F AV EG908-4F	1.019 1.019 1.019	1.549 1.549 1.549	1.706 1.706 1.706
	Eck-Regal 45 Grad nur als Verbindungselement mit 7 Holzfachböden Eléments de coin 45° élément jonction avec 7 tablettes en bois	AV EG458-4F	1.019	1.549	1.706
	Eck-Regal 90 Grad, rund mit 7 Holzfachböden Eléments de coin 90° ronde avec 7 tablettes en bois als Abschlusselement links élément à gauche als Abschlusselement rechts élément à droite als Verbindungselement élément de liaison	AV ER908L4F AV ER908R4F AV ER908-4F	1.180 1.180 1.180	1.800 1.800 1.800	1.837 1.837 1.837
	Eck-Element 90 Grad Eléments de coin 90° obere Tür 2 OH mit Knopf, 2 Holzfachböden; untere Tür 6 OH mit Drehknopf, 1 Holzfachboden, Garderobenstange (ohne Konstruktionsseite); Breite / Tiefe: 710 porte 2 HC haute avec bouton, 1 tablette en bois; porte 6 HC basse avec bouton rotatif, 2 tablette en bois et tringle garde-robe (sans côte construction); Largeur / Profondeur: 710	AV EU908_*4G	1.533	1.945	1.980
	Eck-Element 90 Grad Eléments de coin 90° obere Tür 2 OH mit Knopf, untere Tür 6 OH mit Drehknopf, ohne Inneneinrichtung (ohne Konstruktionsseite); Breite / Tiefe: 710 porte 2 HC haute avec bouton, porte 6 HC basse avec bouton rotatif, sans aménagement (sans côte construction); Largeur / Profondeur: 710	AV EU908_*4	1.409	1.813	1.843
	Eck-Element 90 Grad Eléments de coin 90° obere Tür 2 OH mit Knopf, untere Tür 6 OH mit Drehknopf, mit 7 Holzfachböden (ohne Konstruktionsseite); Breite / Tiefe: 710 porte 2 HC haute avec bouton, porte 6 HC basse avec bouton rotatif, avec 7 tablettes en bois, (sans côte construction); Largeur / Profondeur: 710	AV EU908_*4F	1.798	2.250	2.286
	Eck-Element 90 Grad Eléments de coin 90° Türen 8 OH mit Drehknopf; mit 3 Holzfachböden und Garderobenstange (ohne Konstruktionsseite); Breite / Tiefe: 710 porte 8 HC haute avec bouton rotatif, 3 tablettes en bois et tringle garde-robe (sans côte construction); Largeur / Profondeur: 710	AV ED908_*4G	1.390	1.716	1.742
	Eck-Element 90 Grad Eléments de coin 90° Türen 8 OH mit Drehknopf, ohne Inneneinrichtung (ohne Konstruktionsseite); Breite/Tiefe: 710 Porte 8 HC haute avec bouton rotatif sans aménagement (sans côte construction); Largeur / Profondeur: 710	AV ED908_*4	1.265	1.699	1.724
	Eck-Element 90 Grad Eléments de coin 90° Türen 8 OH mit Drehknopf, 7 Holzfachböden (ohne Konstruktionsseite); Breite / Tiefe: 710 Porte 8 HC haute avec bouton rotatif avec 7 tablettes en bois, (sans côte construction), Largeur / Profondeur: 710	AV ED908_*4F	1.653	2.021	2.048

\* Bitte ersetzen Sie den Unterstrich \_  
durch L für Tür DIN links bzw. R für Tür DIN rechts.

\* Svp. substituer soulignage \_  
par L pour porte DIN gauche ou bien R pour porte DIN droite.

### Drehknopf mit Schließzylinder:

Serienmäßig Drehknopf; Mehrpreis für Drehknopf mit integriertem Schließzylinder:  
Tür links AE SISCHL = EUR 16,00; Tür rechts AE SISCHR = EUR 16,00



### Bouton avec serrure à clé:

Porte gauche AE SISCHL = EUR 16,00; Porte droite AE SISCHR = EUR 16,00

# Vormauerwand Elemente 8 OH

## Armoires murales éléments 8 HC

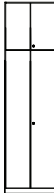
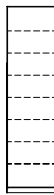
Höhe 2979 mm / Tiefe 640 mm Hauteur 2979 mm / Profondeur 640 mm

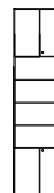
	Erläuterung Explication	Breite (mm) Largeur (mm)	Bestellbezeichnung Désignation-Référence	Preis Prix PG 1 (Euro)	Preis Prix PG 4 (Euro)	Preis Prix PG 5 (Euro)
<b>In der linearen Verkettung zum Abschluss bitte immer Konstruktionsseite dazu bestellen</b> <b>Pour compléter une combinaison linéaire, veuillez s.v.p. commander toujours un côté</b>			AV KS8-6	178		
	8 OH Flügeltüren mit Drehknopf 8 HC portes battantes avec bouton rotatif	400	AV D048_*6	474	706	737
		500	AV D058_*6	531	810	848
		600	AV D068_*6	578	908	954
		800	AV D088-6	775	1.220	1.281
		1.000	AV D108-6	903	1.455	1.527
		1.200	AV D128-6	999	1.605	1.688
	oben: 2 OH Flügeltüren mit Knopf haut: 2 HC portes battantes avec bouton unten: 6 OH Flügeltüren mit Drehknopf en bas: 6 HC portes battantes avec bouton rotatif	400	AV U048_*6	539	807	838
		500	AV U058_*6	619	937	981
		600	AV U068_*6	664	1.043	1.098
		800	AV U088-6	886	1.396	1.464
		1.000	AV U108-6	1.032	1.660	1.743
		1.200	AV U128-6	1.141	1.832	1.925
	8 OH offen 8 HC ouvert	400	AV O048-6	360		
		500	AV O058-6	404		
		600	AV O068-6	439		
		800	AV O088-6	534		
		1.000	AV O108-6	616		
		1.200	AV O128-6	678		
	oben: 6 OH offen haut: 6 HC ouvert  unten: 2 OH Flügeltüren mit Drehknopf en bas: 2 HC portes battantes avec bouton rotatif	400	AV O048_*6F2	506	684	705
		500	AV O058_*6F2	582	797	821
		600	AV O068_*6F2	629	885	915
		800	AV O088-6F2	820	1.154	1.193
		1.000	AV O108-6F2	970	1.383	1.428
		1.200	AV O128-6F2	1.073	1.527	1.577
	oben: 2 OH Flügeltüren mit Knopf haut: 2 HC portes battantes avec bouton  mittig: 4 OH offen au centre 4 HC ouvert unten: 2 OH Flügeltüren mit Drehknopf en bas: 2 HC portes battantes avec bouton rotatif	400	AV U048_*6F2	506	684	705
		500	AV U058_*6F2	582	797	821
		600	AV U068_*6F2	629	885	915
		800	AV U088-6F2	820	1.154	1.193
		1.000	AV U108-6F2	970	1.383	1.428
		1.200	AV U128-6F2	1.073	1.527	1.577

\* Bitte ersetzen Sie den Unterstrich \_  
durch L für Tür DIN links bzw. R für Tür DIN rechts.

<sup>1</sup> Bei offenen Elementen werden Auskleidungen benötigt (siehe S. 37)

### Drehknopf mit Schließzylinder:

Serienmäßig Drehknopf; Mehrpreis für Drehknopf mit integriertem Schließzylinder:

Tür links AE SISCHL = EUR 16,00;

Tür rechts AE SISCHR = EUR 16,00

\* Svp. substituer soulignage \_

par L pour porte DIN gauche ou bien R pour porte DIN droite.

<sup>1</sup> Pour éléments ouvert additionnel habillage de niche nécessaire (page 37)

### Bouton rotatif avec serrure à clé:

Porte gauche AE SISCHL = EUR 16,00;

Porte droite AE SISCHR = EUR 16,00

# Vormauerwand Elemente 8 OH

## Armoires murales éléments 8 HC

Höhe 2979 mm/Tiefe 640 mm Hauteur 2979 mm/Profondeur 640 mm

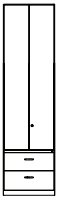
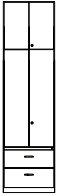
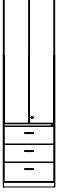
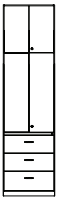
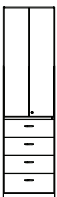
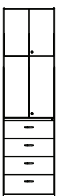
	Erläuterung Explication	Breite (mm) Largeur (mm)	Bestellbezeichnung Désignation-Référence	Preis Prix PG 1 (Euro)	Preis Prix PG 4 (Euro)	Preis Prix PG 5 (Euro)
<b>In der linearen Verkettung zum Abschluss bitte immer Konstruktionsseite dazu bestellen</b> Pour compléter une combinaison linéaire, veuillez s.v.p. commander toujours un côté			AV KS8-6	178		
	oben: 6 OH Flügeltüren mit Drehknopf haut: 6 HC portes battantes avec bouton rotatif  unten: 2 Auszüge Hängeregistratur en bas: 2 cadres télescopiques unten: 2 Auszüge Schubladen en bas: 2 tiroirs	800 800	AV D088-6H2 AV D088-6S2	1.544 1.599	2.082 2.140	2.135 2.193
	oben: 2 OH Flügeltüren mit Knopf haut: 2 HC portes battantes avec bouton  mittig: 4 OH Flügeltüren mit Drehknopf au centre 4 HC portes battantes avec bouton rotatif unten: 2 Auszüge Hängeregistratur en bas: 2 cadres télescopiques unten: 2 Auszüge Schubladen en bas: 2 tiroirs	800 800	AV U088-6H2 AV U088-6S2	1.775 1.831	2.392 2.452	2.456 2.515
	oben: 5 OH Flügeltüren mit Drehknopf haut: 5 HC portes battantes avec bouton rotatif  unten: 3 Auszüge Hängeregistratur en bas: 3 cadres télescopiques unten: 3 Auszüge Schubladen en bas: 3 tiroirs	800 800	AV D088-6H3 AV D088-6S3	1.840 1.895	2.421 2.473	2.473 2.532
	oben: 2 OH Flügeltüren mit Knopf haut: 2 HC portes battantes avec bouton  mittig: 3 OH Flügeltüren mit Drehknopf au centre: 3 HC portes battantes avec bouton rotatif unten: 3 Auszüge Hängeregistratur en bas: 3 cadres télescopiques unten: 3 Auszüge Schubladen en bas: 3 tiroirs	800 800	AV U088-6H3 AV U088-6S3	2.116 2.198	2.675 2.760	2.845 2.933
	oben: 4 OH Flügeltüren mit Drehknopf haut: 4 HC portes battantes avec bouton rotatif  unten: 4 Auszüge Hängeregistratur en bas: 4 cadres télescopiques unten: 4 Auszüge Schubladen en bas: 4 tiroirs	800 800	AV D088-6H4 AV D088-6S4	2.132 2.187	2.649 2.706	2.807 2.866
	oben: 2 OH Flügeltüren mit Knopf haut: 2 HC portes battantes avec bouton  mittig: 2 OH Flügeltüren mit Drehknopf au centre: 2 HC portes battantes avec bouton rotatif unten: 4 Auszüge Hängeregistratur en bas: 4 cadres télescopiques unten: 4 Auszüge Schubladen en bas: 4 tiroirs	800 800	AV U088-6H4 AV U088-6S4	2.451 2.562	3.045 3.158	3.230 3.348

### Drehknopf mit Schließzylinder:

Serienmäßig Drehknopf; Mehrpreis für Drehknopf mit integriertem Schließzylinder:  
Tür links AE SISCHL = EUR 16,00; Tür rechts AE SISCHR = EUR 16,00

Softteinzug: AE AUZD = EUR 10,00 (pro Auszug)

### Bouton rotatif avec serrure à clé:

Porte gauche AE SISCHL = EUR 16,00; Porte droite AE SISCHR = EUR 16,00

Amortisseur pour cadres télescopiques: AE AUZD = EUR 10,00 (par cadres)

# Vormauerwand Eckelemente 8 OH

## Armoires murales éléments de coin 8 HC

Höhe 2979 mm/Tiefe 640 mm Hauteur 2979 mm/Profondeur 640 mm

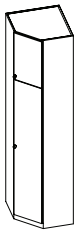
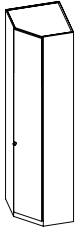
	Erläuterung (Maße in mm) Explication (Dimension en mm)	Bestellbezeichnung Désignation-Référence	Preis Prix PG 1 (Euro)	Preis Prix PG 4 (Euro)	Preis Prix PG 5 (Euro)
	Eck-Element 90 Grad Eléments de coin 90° obere Tür 2 OH mit Knopf mit 1 Holzfachboden, untere Tür 6 OH mit Drehknopf 1 Holzfachboden, Garderobenstange (ohne Konstruktionsseite); Tiefe / Breite: 940 porte 2 HC haute avec bouton, 1 tablette en bois, porte 5 HC basse avec bouton rotatif, 1 tablette en bois et tringle garde-robe (sans côte construction); Largeur / Profondeur: 940	AV EU908_*6G	1.642	2.325	2.403
	Eck-Element 90 Grad Eléments de coin 90° obere Tür 2 OH mit Knopf, untere Tür 6 OH mit Drehknopf ohne Inneneinrichtung (ohne Konstruktionsseite); Tiefe / Breite: 940 porte 2 HC haute avec bouton, porte 6 HC basse avec bouton rotatif sans aménagement (sans côte construction); Largeur / Profondeur: 940	AV EU908_*6	1.551	2.219	2.298
	Eck-Element 90 Grad Eléments de coin 90° obere Tür 2 OH mit Knopf, 1 Holzfachboden, untere Tür 6 OH mit Drehknopf mit 6 Holzfachböden (ohne Konstruktionsseite); Tiefe / Breite: 940 porte 2 HC haute avec bouton, 1 tablette en bois, porte 6 HC basse avec bouton rotatif, avec 6 tablette en bois (sans côte construction); Largeur / Profondeur: 940	AV EU908_*6F	1.858	2.575	2.653
	Eck-Element 90 Grad Eléments de coin 90° obere Tür 2 OH mit Knopf mit 1 Holzfachboden, untere Tür 6 OH mit Drehknopf, mit Drehkarussell für Ordner (ohne Konstruktionsseite); Tiefe / Breite: 940 porte 2 HC haute avec bouton, 1 tablette en bois, porte 6 HC basse avec bouton rotatif, avec système rotatif pour classeur (sans côte construction); Largeur / Profondeur: 940	AV EU908_*6D	2.407	3.208	3.284
	Eck-Element 90 Grad Eléments de coin 90° Türen 8 OH mit Drehknopf, mit 2 Holzfachböden und Garderobenstange (ohne Konstruktionsseite); Tiefe / Breite: 940 porte 8 HC avec bouton rotatif, avec 2 tablettes en bois et tringle garde-robe (sans côte construction); Largeur / Profondeur: 940	AV ED908_*6G	1.499	2.097	2.165
	Eck-Element 90 Grad Eléments de coin 90° Türen 8 OH mit Drehknopf ohne Inneneinrichtung (ohne Konstruktionsseite); Tiefe / Breite: 940 porte 8 HC avec bouton rotatif, sans aménagement (sans côte construction); Largeur / Profondeur: 940	AV ED908_*6	1.407	1.992	2.059
	Eck-Element 90 Grad Eléments de coin 90° Türen 8 OH mit Drehknopf mit 7 Holzfachböden (ohne Konstruktionsseite); Tiefe / Breite: 940 porte 8 HC avec bouton rotatif, avec 7 tablettes en bois (sans côte construction); Largeur / Profondeur: 940	AV ED908_*6F	1.714	2.346	2.415
	Eck-Element 90 Grad Eléments de coin 90° Türen 8 OH mit Drehknopf, 2 Holzfachböden und Drehkarussell porte 8 HC haute avec bouton rotatif, 2 tablettes en bois et système rotatif pour classeur (sans côte construction); Largeur / Profondeur: 940	AV ED908_*6D	2.264	2.979	3.046

\* Bitte ersetzen Sie den Unterstrich \_  
durch L für Tür DIN links bzw. R für Tür DIN rechts.

\* Svp. substituer soulignage \_  
par L pour porte DIN gauche ou bien R pour porte DIN droite.

### Drehknopf mit Schließzylinder:

Serienmäßig Drehknopf; Mehrpreis für Drehknopf mit integriertem Schließzylinder:

Tür links AE SISCHL = EUR 16,00;

Tür rechts AE SISCHR = EUR 16,00

### Bouton avec serrure à clé:







Porte gauche AE SISCHL = EUR 16,00;

Porte droite AE SISCHR = EUR 16,00

# Türumbauten / Türblätter 8 OH

## Habillage des portes pour éléments 8 HC

Höhe 2979 mm / Tiefe 400/420/640 mm Hauteur 2979 mm / Profondeur 400/420/640 mm

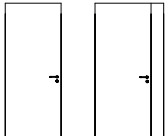
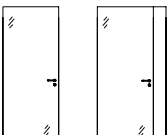
	Erläuterung Explication	Breite (mm) Largeur (mm)	Bestellbezeichnung Désignation-Référence	Preis Prix PG 1 (Euro)	Preis Prix PG 4 (Euro)	Preis Prix PG 5 (Euro)
	Türumbau für Raumteiler 420 mm tief Habillage de porte pour armoires cloisons profondeur 420 mm oben: 2 OH offen haut: 2 HC ouvert	1.000 1.200	AR T108-402 AR T128-402	563 770	999 1.258	1.064 1.327
	Türumbau für Raumteiler 420 mm tief Habillage de porte pour armoires cloisons profondeur 420 mm oben: 2 OH Flügeltüren mit Knopf haut: 2 HC portes battantes avec bouton	1.000 1.200	AR T108-4F2 AR T128-4F2	705 887	1.280 1.463	1.371 1.544
	Türumbau für Vormauerwand 400 mm tief Habillage de porte pour armoires murales profondeur 400 mm oben: 2 OH offen haut: 2 HC ouvert	1.000 1.200	AV T108-402 AV T128-402	563 770	999 1.258	1.064 1.327
	Türumbau für Vormauerwand 400 mm tief Habillage de porte pour armoires murales profondeur 400 mm oben: 2 OH Flügeltüren mit Knopf haut: 2 HC portes battantes avec bouton	1.000 1.200	AV T108-4F2 AV T128-4F2	705 887	1.280 1.463	1.371 1.544
	Türumbau für Vormauerwand 640 mm tief Habillage de porte pour armoires murales profondeur 640 mm oben: 2 OH offen haut: 2 HC ouvert	1.000 1.200	AV T108-602 AV T128-602	775 1.041	1.456 1.832	1.562 1.950
	Türumbau für Vormauerwand 640 mm tief Habillage de porte pour armoires murales profondeur 640 mm oben: 2 OH Flügeltüren mit Knopf haut: 2 HC porte battantes avec bouton	1.000 1.200	AV T108-6F2 AV T128-6F2	908 1.159	1.739 2.037	1.867 2.170
	Türblatt aus Holz Porte en bois Zarge rechteckig encadrement porte carré Zarge abgerundet encadrement porte arrondi	1.000 1.200* 1.000 1.200*	AE T10-**-HE AE T12-**-HE AE T10-**-HR AE T12-**-HR	638 922 638 922	1.799 2.103 1.799 2.103	1.863 2.165 1.863 2.165
	Türblatt aus Glas (ESG klar) Porte vitrée (ESG) Zarge rechteckig encadrement porte carré Zarge abgerundet encadrement porte arrondi	1.000 1.200* 1.000 1.200*	AE T10-**-GE AE T12-**-GE AE T10-**-GR AE T12-**-GR	1.288 1.572 1.288 1.572	1.975 1.975	2.019 2.019

\* Türblatt Breite 1.000 mm mit Paneel für Lichtschalter, Breite 200 mm.

\*\* Bitte ersetzen Sie den Unterstrich \_  
durch L für Tür DIN links bzw. R für Tür DIN rechts.



\* Porte largeur 1.000 mm avec panel pour interrupteur, largeur 200 mm.

\*\* Svp. substituer soulignage \_  
par L pour porte DIN gauche ou bien par R pour porte DIN droite.

# Raumteiler Elemente 7 OH

## Armoires cloisons éléments 7 HC

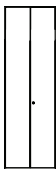
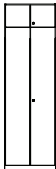
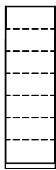
Mit Sichrückwand/Höhe 2595 mm/Tiefe 420 mm Avec faces arrières/Hauteur 2595 mm/Profondeur 420 mm

	Erläuterung Explication	Breite (mm) Largeur (mm)	Bestellbezeichnung Désignation-Référence	Preis Prix PG 1 (Euro)	Preis Prix PG 4 (Euro)	Preis Prix PG 5 (Euro)
<b>In der linearen Verkettung zum Abschluss bitte immer Konstruktionsseite dazu bestellen</b> Pour compléter une combinaison linéaire, veuillez s.v.p. commander toujours un côté			AR KS7-4	131		
	7 OH Flügeltür mit Drehknopf 7 HC portes battantes avec bouton rotatif	400	AR D047_*4	493	731	761
		500	AR D057_*4	553	828	864
		600	AR D067_*4	608	935	981
		800	AR D087-4	879	1.329	1.388
		1.000	AR D107-4	1.030	1.587	1.661
		1.200	AR D127-4	1.136	1.751	1.836
	oben: 1 OH Flügeltüren mit Knopf haut: 1 HC portes battantes avec bouton unten: 6 OH Flügeltüren mit Drehknopf en bas: 6 HC portes battantes avec bouton rotatif	400	AR U047_*4	554	813	843
		500	AR U057_*4	634	944	988
		600	AR U067_*4	678	1.050	1.100
		800	AR U087-4	962	1.465	1.530
		1.000	AR U107-4	1.131	1.748	1.829
		1.200	AR U127-4	1.249	1.932	2.023
	7 OH offen <sup>1</sup> 7 HC ouvert <sup>1</sup>	400	AR O047-4	382		
		500	AR O057-4	432		
		600	AR O067-4	465		
		800	AR O087-4	627		
		1.000	AR O107-4	734		
		1.200	AR O127-4	811		
	oben: 5 OH offen <sup>1</sup> haut: 5 HC ouvert <sup>1</sup>  unten: 2 OH Flügeltüren mit Drehknopf en bas: 2 HC portes battantes avec bouton rotatif	400	AR O047_*4F2	460	605	621
		500	AR O057_*4F2	539	707	736
		600	AR O067_*4F2	581	778	801
		800	AR O087-4F2	788	1.061	1.085
		1.000	AR O107-4F2	940	1.283	1.306
		1.200	AR O127-4F2	1.039	1.412	1.444
	oben: 1 OH Flügeltüren mit Knopf haut: 1 HC portes battantes avec bouton  mittig: 4 OH offen <sup>1</sup> au centre 4 HC ouvert <sup>1</sup> unten: 2 OH Flügeltüren mit Drehknopf en bas: 2 HC portes battantes avec bouton rotatif	400	AR U047_*4F2	509	685	705
		500	AR U057_*4F2	590	797	829
		600	AR U067_*4F2	639	885	912
		800	AR U087-4F2	886	1.219	1.255
		1.000	AR U107-4F2	1.058	1.468	1.514
		1.200	AR U127-4F2	1.167	1.626	1.671

\* Bitte ersetzen Sie den Unterstrich \_ durch L für Tür DIN links bzw. R für Tür DIN rechts.

<sup>1</sup> Bei offenen Elementen werden Auskleidungen benötigt (siehe S. 37)

### Drehknopf mit Schließzylinder:

Serienmäßig Drehknopf; Mehrpreis für Drehknopf mit integriertem Schließzylinder:  
Tür links AE SISCHL = EUR 16,00; Tür rechts AE SISCHR = EUR 16,00

\* Svp. substituer soulignage \_ par L pour porte DIN gauche ou bien R pour porte DIN droite.

<sup>1</sup> Pour éléments ouvert additionnel habillage de niche nécessaire (page 37)



### Bouton rotatif avec serrure à clé:

Porte gauche AE SISCHL = EUR 16,00; Porte droite AE SISCHR = EUR 16,00

# Raumteiler Elemente 7 OH

## Armoires cloisons éléments 7 HC

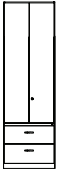
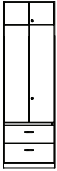
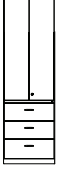
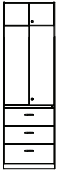
Mit Sichrückwand/Höhe 2595 mm/Tiefe 420 mm Avec faces arrières/Hauteur 2595 mm/Profondeur 420 mm

	Erläuterung Explication	Breite (mm) Largeur (mm)	Bestellbezeichnung Désignation-Référence	Preis Prix PG 1 (Euro)	Preis Prix PG 4 (Euro)	Preis Prix PG 5 (Euro)
<b>In der linearen Verkettung zum Abschluss bitte immer Konstruktionsseite dazu bestellen</b> Pour compléter une combinaison linéaire, veuillez s.v.p. commander toujours un côté			AR KS7-4	131		
	oben: 5 OH Flügeltüren mit Drehknopf haut: 5 HC portes battantes avec bouton rotatif	800	AR D087-4H2	1.371	1.860	1.917
	unten: 2 Auszüge Hängeregistratur en bas: 2 cadres télescopiques unten: 2 Auszüge Schubladen en bas: 2 tiroirs	800	AR D087-4S2	1.427	1.918	1.975
	oben: 1 OH Flügeltüren mit Knopf haut: 1 HC portes battantes avec bouton	800	AR U087-4H2	1.532	2.088	2.149
	mittig: 4 OH Flügeltüren mit Drehknopf au centre: 4 HC portes battantes avec bouton rotatif unten: 2 Auszüge Hängeregistratur en bas: 2 cadres télescopiques unten: 2 Auszüge Schubladen en bas: 2 tiroirs	800	AR U087-4S2	1.588	2.147	2.209
	oben: 4 OH Flügeltüren mit Drehknopf haut: 4 HC portes battantes avec bouton rotatif	800	AR D087-4H3	1.529	2.034	2.097
	unten: 3 Auszüge Hängeregistratur en bas: 3 cadres télescopiques unten: 3 Auszüge Schubladen en bas: 3 tiroirs	800	AR D087-4S3	1.585	2.092	2.156
	oben: 1 OH Flügeltüren mit Knopf haut: 1 HC portes battantes avec bouton	800	AR U087-4H3	1.707	2.286	2.351
	mittig: 3 OH Flügeltüren mit Drehknopf au centre: 3 HC portes battantes avec bouton rotatif unten: 3 Auszüge Hängeregistratur en bas: 3 cadres télescopiques unten: 3 Auszüge Schubladen en bas: 3 tiroirs	800	AR U087-4S3	1.791	2.374	2.439
	oben: 3 OH Flügeltüren mit Drehknopf haut: 3 HC portes battantes avec bouton rotatif	800	AR D087-4H4	1.686	2.220	2.278
	unten: 4 Auszüge Hängeregistratur en bas: 4 cadres télescopiques unten: 4 Auszüge Schubladen en bas: 4 tiroirs	800	AR D087-4S4	1.741	2.280	2.336
	oben: 1 OH Flügeltüren mit Knopf haut: 1 HC portes battantes avec bouton rotatif	800	AR U087-4H4	1.883	2.496	2.554
	mittig: 2 OH Flügeltüren mit Drehknopf au centre: 2 HC portes battantes avec bouton rotatif unten: 4 Auszüge Hängeregistratur en bas: 4 cadres télescopiques unten: 4 Auszüge Schubladen en bas: 4 tiroirs	800	AR U087-4S4	1.993	2.614	2.673

### Drehknopf mit Schließzylinder:

Serienmäßig Drehknopf; Mehrpreis für Drehknopf mit integriertem Schließzylinder:

Tür links AE SISCHL = EUR 16,00; Tür rechts AE SISCHR = EUR 16,00

Softfeinzug: AE AUZD = EUR 10,00 (pro Auszug)

### Bouton rotatif avec serrure à clé:



Porte gauche AE SISCHL = EUR 16,00; Porte droite AE SISCHR = EUR 16,00

Amortisseur pour cadres télescopiques: AE AUZD = EUR 10,00 (par cadres)

# Raumteiler Eckelemente 7 OH

## Armoires cloisons éléments de coin 7 HC

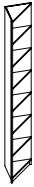
Mit Sichrückwand/Höhe 2595 mm/Tiefe 420 mm Avec faces arrières/Hauteur 2595 mm/Profondeur 420 mm

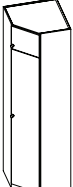
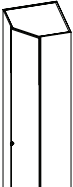
	Erläuterung (Maße in mm) Explication (Dimension en mm)	Bestellbezeichnung Désignation-Référence	Preis Prix PG 1 (Euro)	Preis Prix PG 4 (Euro)	Preis Prix PG 5 (Euro)
	Eck-Regal 90 Grad, mit 6 Holzfachböden Eléments de coin 90°, avec 6 tablettes en bois als Abschlusselement links élément à gauche als Abschlusselement rechts élément à droite als Verbindungselement élément de liaison	AR EG907L4F	969	1.472	1.622
		AR EG907R4F	969	1.472	1.622
		AR EG907-4F	969	1.472	1.622
	Eck-Regal 45 Grad nur als Verbindungselement mit 6 Holzfachböden Eléments de coin 90° en élément jonction avec 6 tablettes en bois	AR EG457-4F	969	1.472	1.622
	Eck-Regal 90 Grad, rund mit 6 Holzfachböden Eléments de coin 90° ronde avec 6 tablettes en bois als Abschlusselement links élément à gauche als Abschlusselement rechts élément à droite als Verbindungselement élément de liaison	AR ER907L4F	1.122	1.712	1.746
		AR ER907R4F	1.122	1.712	1.746
		AR ER907-4F	1.122	1.712	1.746
	Eck-Element 90 Grad Eléments de coin 90° obere Tür 1 OH mit Knopf, 1 Holzfachboden, untere Tür 6 OH mit Drehknopf 1 Holzfachboden, Garderobenstange (ohne Konstruktionsseite); Breite / Tiefe: 730 porte 1 HC haut avec bouton, 1 tablette de bois, porte 6 HC basse avec bouton rotatif, 1 tablette en bois et tringle garde-robe (sans côte constr.); L / P: 730	AR EU907_*4G	1.457	1.849	1.884
	Eck-Element 90 Grad Eléments de coin 90° obere Tür 1 OH mit Knopf, untere Tür 6 OH mit Drehknopf ohne Inneneinrichtung (ohne Konstruktionsseite); Breite / Tiefe: 730 porte 1 HC haut avec bouton, porte 6 HC basse avec bouton rotatif, sans aménagement (sans côte construction); Largeur / Profondeur: 730	AR EU907_*4	1.340	1.853	1.866
	Eck-Element 90 Grad Eléments de coin 90° obere Tür 1 OH mit Knopf, 1 Holzfachboden, untere Tür 6 OH mit Drehknopf mit 5 Holzfachböden (ohne Konstruktionsseite); Breite / Tiefe: 730 porte 2 HC haut avec bouton, 1 tablette en bois, porte 6 HC basse avec bouton rotatif, avec 5 tablettes en bois, (sans côte construction); L / P: 730	AR EU907_*4F	1.708	2.139	2.174
	Eck-Element 90 Grad Eléments de coin 90° Türen 7 OH mit Drehknopf, mit 1 Holzfachböden und Garderobenstange (ohne Konstruktionsseite); Breite / Tiefe: 730 Porte 7 HC avec bouton rotatif, 1 tablettes en bois et tringle garde-robe (sans côte construction); Largeur / Profondeur: 730	AR ED907_*4G	1.344	1.669	1.696
	Eck-Element 90 Grad Eléments de coin 90° Türen 7 OH mit Drehknopf ohne Inneneinrichtung (ohne Konstruktionsseite); Breite / Tiefe: 730 Porte 7 HC avec bouton rotatif, sans aménagement (sans côte construction); Largeur / Profondeur: 730	AR ED907_*4	1.228	1.654	1.679
	Eck-Element 90 Grad Eléments de coin 90° Türen 7 OH mit Drehknopf mit 6 Holzfachböden, (ohne Konstruktionsseite); Breite / Tiefe: 730 Porte 7 HC avec bouton rotatif, avec 6 tablettes en bois (sans côte construction); Largeur / Profondeur: 730	AR ED907_*4F	1.595	1.959	1.986

\* Bitte ersetzen Sie den Unterstrich \_ durch L für Tür DIN links bzw. R für Tür DIN rechts.

\* Svp. substituer soulignage \_ par L pour porte DIN gauche  
ou bien R pour DIN droite.

### Drehknopf mit Schließzylinder:

Serienmäßige Drehknopf; Mehrpreis für Drehknopf mit integriertem Schließzylinder:

Tür links AE SISCHL = EUR 16,00; Tür rechts AE SISCHR = EUR 16,00





### Bouton avec serrure à clé:

Porte gauche AE SISCHL = EUR 16,00; Porte droite AE SISCHR = EUR 16,00

# Vormauerwand Elemente 7 OH

## Armoires murales éléments 7 HC

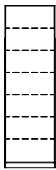
Höhe 2595 mm/Tiefe 400 mm Hauteur 2595 mm/Profondeur 400 mm

	Erläuterung Explication	Breite (mm) Largeur (mm)	Bestellbezeichnung Désignation-Référence	Preis Prix PG 1 (Euro)	Preis Prix PG 4 (Euro)	Preis Prix PG 5 (Euro)
<b>In der linearen Verkettung zum Abschluss bitte immer Konstruktionsseite dazu bestellen Pour completer une combinaison linéaire, veuillez s.v.p. commander toujours un côté</b>			AV KS7-4	131		
	7 OH Flügeltüren mit Drehknopf 7 HC portes battantes avec bouton rotatif	400	AV D047_*4	393	612	642
		500	AV D057_*4	419	702	738
		600	AV D067_*4	450	758	806
		800	AV D087-4	666	1.089	1.150
		1.000	AV D107-4	787	1.308	1.384
		1.200	AV D127-4	869	1.446	1.531
	oben: 1 OH Flügeltüren mit Knopf haut: 1 HC portes battantes avec bouton unten: 6 OH Flügeltüren mit Drehknopf en bas: 6 HC portes battantes avec bouton rotatif	400	AV U047_*4	449	692	724
		500	AV U057_*4	510	807	846
		600	AV U067_*4	559	912	963
		800	AV U087-4	757	1.231	1.295
		1.000	AV U107-4	890	1.471	1.489
		1.200	AV U127-4	986	1.627	1.646
	7 OH offen <sup>1</sup> 7 HC ouvert <sup>1</sup>	400	AV 0047-4	278		
		500	AV 0057-4	307		
		600	AV 0067-4	347		
		800	AV 0087-4	422		
		1.000	AV 0107-4	494		
		1.200	AV 0127-4	546		
	oben: 5 OH offen <sup>1</sup> haut: 5 HC ouvert <sup>1</sup> unten: 2 OH Flügeltüren mit Drehknopf en bas: 2 HC portes battantes avec bouton rotatif	400	AV 0047_*4F2	357	487	499
		500	AV 0057_*4F2	412	656	587
		600	AV 0067_*4F2	461	640	666
		800	AV 0087-4F2	578	821	842
		1.000	AV 0107-4F2	696	1.005	1.028
		1.200	AV 0127-4F2	770	1.102	1.133
	oben: 1 OH Flügeltüren mit Knopf haut: 1 HC portes battantes avec bouton mittig: 4 OH offen <sup>1</sup> au centre 4 HC ouvert <sup>1</sup> unten: 2 OH Flügeltüren mit Drehknopf en bas: 2 HC portes battantes avec bouton rotatif	400	AV U047_*4F2	406	568	584
		500	AV U057_*4F2	464	655	678
		600	AV U067_*4F2	520	748	778
		800	AV U087-4F2	675	980	1.013
		1.000	AV U107-4F2	812	1.189	1.233
		1.200	AV U127-4F2	897	1.317	1.359

\* Bitte ersetzen Sie den Unterstrich \_  
durch L für Tür DIN links bzw. R für Tür DIN rechts.

<sup>1</sup> Bei offenen Elementen werden Auskleidungen benötigt (siehe S. 37)

### Drehknopf mit Schließzylinder:

Serienmäßig Drehknopf; Mehrpreis für Drehknopf mit integriertem Schließzylinder:  
Tür links AE SISCHL = EUR 16,00; Tür rechts AE SISCHR = EUR 16,00

\* Svp. substituer soulignage \_  
par L pour porte DIN gauche ou bien R pour porte DIN droite.

<sup>1</sup> Pour éléments ouvert additionnel habillage de niche nécessaire (page 37)





### Bouton rotatif avec serrure à clé:

Porte gauche AE SISCHL = EUR 16,00; Porte droite AE SISCHR = EUR 16,00

# Vormauerwand Elemente 7 OH

## Armoires murales éléments 7 HC

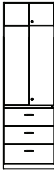
Höhe 2595 mm/Tiefe 400 mm Hauteur 2595 mm/Profondeur 400 mm

	Erläuterung Explication	Breite (mm) Largeur (mm)	Bestellbezeichnung Désignation-Référence	Preis Prix PG 1 (Euro)	Preis Prix PG 4 (Euro)	Preis Prix PG 5 (Euro)
<b>In der linearen Verkettung zum Abschluss bitte immer Konstruktionsseite dazu bestellen</b> <b>Pour compléter une combinaison linéaire, veuillez s.v.p. commander toujours un côté</b>			AV KS7-4	131		
	oben: 5 OH Flügeltüren mit Drehknopf haut: 5 HC portes battantes avec bouton rotatif	800	AV D087-4H2	1.070	1.540	1.600
	unten: 2 Auszüge Hängeregistratur en bas: 2 cadres télescopiques unten: 2 Auszüge Schubladen en bas: 2 tiroirs	800	AV D087-4S2	1.125	1.125	1.659
	oben: 1 OH Flügeltüren mit Knopf haut: 1 HC portes battantes avec bouton	800	AV U087-4H2	1.328	1.853	1.914
	mittig: 4 OH Flügeltüren mit Drehknopf au centre: 4 HC portes battantes avec bouton rotatif unten: 2 Auszüge Hängeregistratur en bas: 2 cadres télescopiques unten: 2 Auszüge Schubladen en bas: 2 tiroirs	800	AV U087-4S2	1.383	1.913	1.927
	oben: 4 OH Flügeltüren mit Drehknopf haut: 4 HC portes battantes avec bouton rotatif	800	AV D087-4H3	1.210	1.704	1.738
	unten: 3 Auszüge Hängeregistratur en bas: 3 cadres télescopiques unten: 3 Auszüge Schubladen en bas: 3 tiroirs	800	AV D087-4S3	1.265	1.763	1.796
	oben: 1 OH Flügeltüren mit Knopf haut: 1 HC portes battantes avec bouton	800	AV U087-4H3	1.502	2.050	2.079
	mittig: 3 OH Flügeltüren mit Drehknopf au centre: 3 HC portes battantes avec bouton rotatif unten: 3 Auszüge Hängeregistratur en bas: 3 cadres télescopiques unten: 3 Auszüge Schubladen en bas: 3 tiroirs	800	AV U087-4S3	1.585	2.138	2.166
	oben: 3 OH Flügeltüren mit Drehknopf haut: 5 HC portes battantes avec bouton rotatif	800	AV D087-4H4	1.353	1.877	1.939
	unten: 4 Auszüge Hängeregistratur en bas: 4 cadres télescopiques unten: 4 Auszüge Schubladen en bas: 4 tiroirs	800	AV D087-4S4	1.408	1.938	1.997
	oben: 1 OH Flügeltüren mit Knopf haut: 5 HC portes battantes avec bouton	800	AV U087-4H4	1.679	2.260	2.317
	mittig: 2 OH Flügeltüren mit Drehknopf au centre: 2 HC portes battantes avec bouton rotatif unten: 4 Auszüge Hängeregistratur en bas: 4 cadres télescopiques unten: 4 Auszüge Schubladen en bas: 4 tiroirs	800	AV U087-4S4	1.791	2.378	2.436

### Drehknopf mit Schließzylinder:

Serienmäßig Drehknopf; Mehrpreis für Drehknopf mit integriertem Schließzylinder:  
Tür links AE SISCHL = EUR 16,00; Tür rechts AE SISCHR = EUR 16,00

### Bouton rotatif avec serrure à clé:

Porte gauche AE SISCHL = EUR 16,00; Porte droite AE SISCHR = EUR 16,00



**Softenzug:** AE AUZD = EUR 10,00 (pro Auszug)

**Amortisseur pour cadres télescopiques:** AE AUZD = EUR 10,00 (par cadres)

# Vormauerwand Eckelemente 7 OH

## Armoires murales éléments de coin 7 HC

Höhe 2595 mm/Tiefe 400 mm Hauteur 2595 mm/Profondeur 400 mm

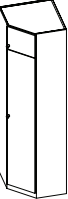
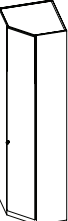
	Erläuterung (Maße in mm) Explication (Dimension en mm)	Bestellbezeichnung Désignation-Référence	Preis Prix PG 1 (Euro)	Preis Prix PG 4 (Euro)	Preis Prix PG 5 (Euro)
	Eck-Regal 90 Grad, mit 6 Holzfachböden Eléments de coin 90°, avec 6 tablettes en bois als Abschlusselement links élément à gauche als Abschlusselement rechts élément à droite als Verbindungselement élément de liaison	AV EG907L4F AV EG907R4F AV EG907-4F	969 969 969	1.472 1.472 1.472	1.622 1.622 1.622
	Eck-Regal 45 Grad nur als Verbindungselement mit 6 Holzfachböden Eléments de coin 90° élément de liaison avec 6 tablettes en bois	AV EG457-4F	969	1.472	1.622
	Eck-Regal 90 Grad, rund mit 6 Holzfachböden Eléments de coin 90° ronde avec 6 tablettes en bois als Abschlusselement links élément à gauche als Abschlusselement rechts élément à droite als Verbindungselement élément de liaison	AV ER907L4F AV ER907R4F AV ER907-4F	1.122 1.122 1.122	1.712 1.712 1.712	1.746 1.746 1.746
	Eck-Element 90 Grad Eléments de coin 90° obere Tür 1 OH mit Knopf, untere Tür 6 OH mit Drehknopf; mit 1 Holzfachboden und Garderobenstange (ohne Konstruktionsseite); Breite / Tiefe: 710 porte 1 HC haute avec bouton, porte 6 HC basse avec bouton rotatif; avec 1 tablette en bois et tringle garde-robe (sans côte construction); Largeur / Profondeur: 710	AV EU907_*4G	1.457	1.849	1.884
	Eck-Element 90 Grad Eléments de coin 90° obere Tür 1 OH mit Knopf, untere Tür 6 OH mit Drehknopf; ohne Inneneinrichtung (ohne Konstruktionsseite); Breite / Tiefe: 710 porte 1 HC haute avec bouton, porte 6 HC basse avec bouton rotatif, sans aménagement (sans côte construction); Largeur / Profondeur: 710	AV EU907_*4	1.340	1.712	1.746
	Eck-Element 90 Grad Eléments de coin 90° obere Tür 1 OH mit Knopf, untere Tür 6 OH mit Drehknopf; mit 6 Holzfachböden (ohne Konstruktionsseite); Breite / Tiefe: 710 porte 1 HC haute avec bouton, porte 6 HC basse avec bouton rotatif, avec 6 tablettes en bois, (sans côte construction); Largeur / Profondeur: 710	AV EU907_*4F	1.708	2.139	2.174
	Eck-Element 90 Grad Eléments de coin 90° Türen 7 OH mit Drehknopf; mit 1 Holzfachboden und Garderobenstange (ohne Konstruktionsseite); Breite / Tiefe: 710 porte 7 HC avec bouton rotatif; avec 1 tablette en bois et tringle garde-robe (sans côte construction); Largeur / Profondeur: 710	AV ED907_*4G	1.344	1.669	1.696
	Eck-Element 90 Grad Eléments de coin 90° Türen 7 OH mit Drehknopf, ohne Inneneinrichtung (ohne Konstruktions.); B / T: 710 Porte 7 HC avec bouton rotatif; sans aménagement (sans côte constr.); L / P: 710	AV ED907_*4	1.228	1.654	1.679
	Eck-Element 90 Grad Eléments de coin 90° Türen 7 OH mit Drehknopf, mit 6 Holzfachböden (ohne Konstruktions.); B / T: 710 Porte 7 HC avec bouton rotatif, avec 6 tablettes en bois (sans côte constr.); L/P: 710	AV ED907_*4F	1.595	1.959	1.986

\* Bitte ersetzen Sie den Unterstrich \_  
durch L für Tür DIN links bzw. R für Tür DIN rechts.

### Drehknopf mit Schließzylinder:

Serienmäßig Drehknopf; Mehrpreis für Drehknopf mit integriertem Schließzylinder:  
Tür links AE SISCHL = EUR 16,00; Tür rechts AE SISCHR = EUR 16,00

\* Svp. substituer soulignage \_  
par L pour porte DIN gauche ou bien R pour porte DIN droite.





### Bouton avec serrure à clé:

Porte gauche AE SISCHL = EUR 16,00; Porte droite AE SISCHR = EUR 16,00

# Vormauerwand Elemente 7 OH

## Armoires murales éléments 7 HC

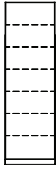
Höhe 2595 mm/Tiefe 640 mm Hauteur 2595 mm/Profondeur 640 mm

	Erläuterung Explication	Breite (mm) Largeur (mm)	Bestellbezeichnung Désignation-Référence	Preis Prix PG 1 (Euro)	Preis Prix PG 4 (Euro)	Preis Prix PG 5 (Euro)
<b>In der linearen Verkettung zum Abschluss bitte immer Konstruktionsseite dazu bestellen</b> <b>Pour compléter une combinaison linéaire, veuillez s.v.p. commander toujours un côté</b>			AV KS7-6	169		
	7 OH Flügeltüren mit Drehknopf 7 HC portes battantes avec bouton rotatif	400 500 600 800 1.000 1.200	AV D047_*6 AV D057_*6 AV D067_*6 AV D087-6 AV D107-6 AV D127-6	465 521 566 761 885 980	693 794 890 1.198 1.427 1.575	724 833 935 1.256 1.498 1.656
	oben: 1 OH Flügeltüren mit Knopf haut: 1 HC portes battantes avec bouton unten: 6 OH Flügeltüren mit Drehknopf en bas: 6 HC portes battantes avec bouton rotatif	400 500 600 800 1.000 1.200	AV U047_*6 AV U057_*6 AV U067_*6 AV U087-6 AV U107-6 AV U127-6	512 589 630 842 983 1.085	766 891 922 1.326 1.578 1.742	796 934 1.045 1.394 1.659 1.832
	7 OH offen <sup>1</sup> 7 HC ouvert <sup>1</sup>	400 500 600 800 1.000 1.200	AV O047-6 AV O057-6 AV O067-6 AV O087-6 AV O107-6 AV O127-6	343 383 416 509 586 645		
	oben: 5 OH offen <sup>1</sup> haut: 5 HC ouvert <sup>1</sup> unten: 2 OH Flügeltüren mit Drehknopf en bas: 2 HC portes battantes avec bouton rotatif	400 500 600 800 1.000 1.200	AV O047_*6F2 AV O057_*6F2 AV O067_*6F2 AV O087-6F2 AV O107-6F2 AV O127-6F2	433 503 540 681 805 892	570 669 733 939 1.130 1.240	587 691 758 963 1.151 1.273
	oben: 1 OH Flügeltüren mit Knopf haut: 1 HC portes battantes avec bouton mittig: 4 OH offen <sup>1</sup> au centre 4 HC ouvert <sup>1</sup> unten: 2 OH Flügeltüren mit Drehknopf en bas: 2 HC portes battantes avec bouton rotatif	400 500 600 800 1.000 1.200	AV U047_*6F2 AV U057_*6F2 AV U067_*6F2 AV U087-6F2 AV U107-6F2 AV U127-6F2	481 554 598 779 922 1.022	652 759 841 1.098 1.317 1.454	670 782 869 1.134 1.356 1.500

\* Bitte ersetzen Sie den Unterstrich \_  
durch L für Tür DIN links bzw. R für Tür DIN rechts.

<sup>1</sup> Bei offenen Elementen werden Auskleidungen benötigt (siehe S. 37)

\* Svp. substituer soulignage \_  
par L pour porte DIN gauche ou bien R pour porte DIN droite.

<sup>1</sup> Pour éléments ouvert additionnel habillage de niche nécessaire (page 37)

### Drehknopf mit Schließzylinder:

Serienmäßig Drehknopf; Mehrpreis für Drehknopf mit integriertem Schließzylinder:  
Tür links AE SISCHL = EUR 16,00; Tür rechts AE SISCHR = EUR 16,00



### Bouton avec serrure à clé:

Porte gauche AE SISCHL = EUR 16,00; Porte droite AE SISCHR = EUR 16,00

# Vormauerwand Elemente 7 OH

## Armoires murales éléments 7 HC

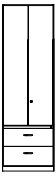
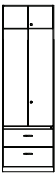
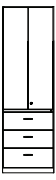
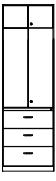
Höhe 2595 mm/Tiefe 640 mm Hauteur 2595 mm/Profondeur 640 mm

	Erläuterung Explication	Breite (mm) Largeur (mm)	Bestellbezeichnung Désignation-Référence	Preis Prix PG 1 (Euro)	Preis Prix PG 4 (Euro)	Preis Prix PG 5 (Euro)
<b>In der linearen Verkettung zum Abschluss bitte immer Konstruktionsseite dazu bestellen Pour compléter une combinaison linéaire, veuillez s.v.p. commander toujours un côté</b>			AV KS7-6	169		
	oben: 5 OH Flügeltüren mit Drehknopf haut: 5 HC portes battantes avec bouton rotatif	800	AV D087-6H2	1.516	2.040	2.090
	unten: 2 Auszüge Hängeregistratur en bas: 2 cadres télescopiques unten: 2 Auszüge Schubladen en bas: 2 tiroirs	800	AV D087-6S2	1.572	2.100	2.151
	oben: 1 OH Flügeltüren mit Knopf haut: 1 HC portes battantes avec bouton	800	AV U087-6H2	1.689	2.276	2.336
	mittig: 4 OH Flügeltüren mit Drehknopf au centre 4 HC portes avec bouton rotatif unten: 2 Auszüge Hängeregistratur en bas: 2 cadres télescopiques unten: 2 Auszüge Schubladen en bas: 2 tiroirs	800	AV U087-6S2	1.744	2.334	2.396
	oben: 4 OH Flügeltüren mit Drehknopf haut: 4 HC portes battantes avec bouton rotatif	800	AV D087-6H3	1.807	2.373	2.423
	unten: 3 Auszüge Hängeregistratur en bas: 3 cadres télescopiques unten: 3 Auszüge Schubladen en bas: 3 tiroirs	800	AV D087-6S3	1.862	2.432	2.481
	oben: 1 OH Flügeltüren mit Knopf haut: 1 HC portes battantes avec bouton	800	AV U087-6H3	2.012	2.647	2.706
	mittig: 3 OH Flügeltüren mit Drehknopf centre: 3 HC portes battantes avec bouton rotatif unten: 3 Auszüge Hängeregistratur en bas: 3 cadres télescopiques unten: 3 Auszüge Schubladen en bas: 3 tiroirs	800	AV U087-6S3	2.096	2.734	2.794
	oben: 3 OH Flügeltüren mit Drehknopf haut: 3 HC portes battantes avec bouton rotatif	800	AV D087-6H4	2.095	2.700	2.750
	unten: 4 Auszüge Hängeregistratur en bas: 4 cadres télescopiques unten: 4 Auszüge Schubladen en bas: 4 tiroirs	800	AV D087-6S4	2.150	2.758	2.808
	oben: 1 OH Flügeltüren mit Knopf haut: 1 HC portes battantes avec bouton	800	AV U087-6H4	2.332	3.011	3.071
	mittig: 2 OH Flügeltüren mit Drehknopf centre: 2 HC portes battantes avec bouton rotatif unten: 4 Auszüge Hängeregistratur en bas: 4 cadres télescopiques unten: 4 Auszüge Schubladen en bas: 4 tiroirs	800	AV U087-6S4	2.443	3.128	3.189

### Drehknopf mit Schließzylinder:

Serienmäßig Drehknopf; Mehrpreis für Drehknopf mit integriertem Schließzylinder:  
Tür links AE SISCHL = EUR 16,00; Tür rechts AE SISCHR = EUR 16,00

Softenzug: AE AUZD = EUR 10,00 (pro Auszug)

### Bouton rotatif avec serrure à clé:

Porte gauche AE SISCHL = EUR 16,00; Porte droite AE SISCHR = EUR 16,00

Amortisseur pour cadres télescopiques: AE AUZD = EUR 10,00 (par cadres)

# Vormauerwand Eckelemente 7 OH

## Armoires murales éléments de coin 7 HC

Höhe 2595 mm/Tiefe 640 mm Hauteur 2595 mm/Profondeur 640 mm

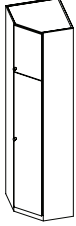
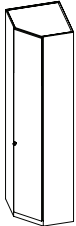
	Erläuterung (Maße in mm) Explication (Dimension en mm)	Bestellbezeichnung Désignation-Référence	Preis Prix PG 1 (Euro)	Preis Prix PG 4 (Euro)	Preis Prix PG 5 (Euro)
	Eck-Element 90 Grad Eléments de coin 90° obere Tür 1 OH mit Knopf, untere Tür 6 OH mit Drehknopf 1 Holzfachboden, Garderobenstange (ohne Konstruktionsseite); Tiefe / Breite: 940 porte 1 HC haute avec bouton, 1 tablette en bois, porte 6 HC basse avec bouton rotatif, 1 tablette en bois et tringle garde-robe (sans côte construction); Largeur / Profondeur: 940	AV EU907_*6G	1.561	2.211	2.286
	Eck-Element 90 Grad Eléments de coin 90° obere Tür 1 OH mit Knopf, untere Tür 6 OH mit Drehknopf ohne Inneneinrichtung (ohne Konstruktionsseite); Tiefe / Breite: 940 porte 1 HC haute avec bouton, porte 6 HC basse avec bouton rotatif sans aménagement (sans côte construction); Largeur / Profondeur: 940	AV EU907_*6	1.476	2.111	2.186
	Eck-Element 90 Grad Eléments de coin 90° obere Tür 1 OH mit Knopf, 1 Holzfachboden, untere Tür 6 OH mit Drehknopf mit 5 Holzfachböden (ohne Konstruktionsseite); Tiefe / Breite: 940 porte 1 HC haute avec bouton, porte 6 HC basse avec bouton rotatif avec 5 tablette en bois (sans côte construction); Largeur / Profondeur: 940	AV EU907_*6F	1.768	2.449	2.643
	Eck-Element 90 Grad Eléments de coin 90° obere Tür 1 OH mit Knopf mit 1 Holzfachboden, untere Tür 6 OH mit Drehknopf, mit Drehkarussell für Ordner (ohne Konstruktionsseite); Tiefe / Breite: 940 porte 1 HC haute avec bouton, 1 tablette en bois, porte 6 HC basse avec bouton rotatif, avec système rotatif pour classeur (sans côte construction); Largeur / Profondeur: 940	AV EU907_*6D	2.289	3.050	3.122
	Eck-Element 90 Grad Eléments de coin 90° Türen 7 OH mit Drehknopf, mit 1 Holzfachböden und Garderobenstange (ohne Konstruktionsseite); Tiefe / Breite: 940 porte 7 HC avec bouton rotatif, avec 1 tablettes en bois et tringle garde-robe (sans côte construction); Largeur / Profondeur: 940	AV ED907_*6G	1.448	2.030	2.099
	Eck-Element 90 Grad Eléments de coin 90° Türen 7 OH mit Drehknopf ohne Inneneinrichtung (ohne Konstruktionsseite); Tiefe / Breite: 940 porte 7 HC avec bouton rotatif, sans aménagement (sans côte construction); Largeur / Profondeur: 940	AV ED907_*6	1.363	1.931	1.998
	Eck-Element 90 Grad Eléments de coin 90° Türen 7 OH mit Drehknopf mit 6Holzfachböden (ohne Konstruktionsseite); Tiefe / Breite: 940 porte 7 HC avec bouton rotatif, avec 6 tablettes en bois (sans côte construction); Largeur / Profondeur: 940	AV ED907_*6F	1.654	2.268	2.454
	Eck-Element 90 Grad Eléments de coin 90° Türen 7 OH mit Drehknopf, 1 Holzfachböden und Drehkarussell porte 7 HC haute avec bouton rotatif, 1 tablette en bois et système rotatif pour classeur (sans côte construction); Largeur / Profondeur: 940	AV ED907_*6D	2.177	2.870	2.936

\* Bitte ersetzen Sie den Unterstrich \_ durch L für Tür DIN links  
bzw. R für DIN rechts.

\* Svp. substituer soulignage \_ par L pour porte DIN gauche  
ou bien R pour DIN droite.

### Drehknopf mit Schließzylinder:

Serienmäßig Drehknopf; Mehrpreis für Drehknopf mit integriertem Schließzylinder:  
Tür links AE SISCHL = EUR 16,00; Tür rechts AE SISCHR = EUR 16,00

### Bouton avec serrure à clé:

Porte gauche AE SISCHL = EUR 16,00; Porte droite AE SISCHR = EUR 16,00

# Türumbauten/Türblätter 7 OH

## Habillage des portes pour éléments 7 HC

Höhe 2595 mm/Tiefe 400/420/640 mm Hauteur 2595 mm/Profondeur 400/420/640 mm

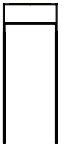
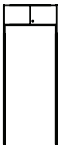
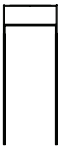
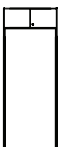
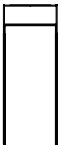
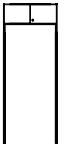
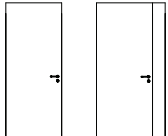
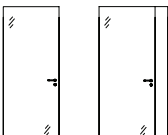
	Erläuterung Explication	Breite (mm) Largeur (mm)	Bestellbezeichnung Désignation-Référence	Preis Prix PG 1 (Euro)	Preis Prix PG 4 (Euro)	Preis Prix PG 5 (Euro)
	Türumbau für Raumteiler 420 mm tief Habillage de porte pour armoires cloisons profondeur 420 mm oben: 1 OH offen haut: 1 HC ouvert	1.000 1.200	AR T107-401 AR T127-401	535 732	950 1.197	972 1.214
	Türumbau für Raumteiler 420 mm tief Habillage de porte pour armoires cloisons profondeur 420 mm oben: 1 OH Flügeltür mit Knopf haut: 1 HC portes battantes avec bouton	1.000 1.200	AR T107-4F1 AR T127-4F1	671 842	1.218 1.390	1.252 1.411
	Türumbau für Vormauerwand 400 mm tief Habillage de porte pour armoires murales profondeur 400 mm oben: 1 OH offen haut: 1 HC ouvert	1.000 1.200	AV T107-401 AV T127-401	535 732	950 1.197	972 1.214
	Türumbau für Vormauerwand 400 mm tief Habillage de porte pour armoires murales profondeur 400 mm oben: 1 OH Flügeltür mit Knopf haut: 1 HC porte battante avec bouton	1.000 1.200	AV T107-4F1 AV T127-4F1	671 842	1.218 1.390	1.252 1.411
	Türumbau für Vormauerwand 640 mm tief Habillage de porte pour armoires murales profondeur 640 mm oben: 1 OH offen haut: 1 HC ouvert	1.000 1.200	AV T107-601 AV T127-601	736 990	1.384 1.742	1.427 1.785
	Türumbau für Vormauerwand 640 mm tief Habillage de porte pour armoires murales profondeur 640 mm oben: 1 OH Flügeltür mit Knopf haut: 1 HC porte battante avec bouton	1.000 1.200	AV T107-6F1 AV T127-6F1	862 1.102	1.654 1.939	1.707 1.985
	Türblatt aus Holz Porte en bois Zarge rechteckig châssis carré  Zarge abgerundet châssis arrondi	1.000 1.200* 1.000 1.200*	AE T10-**-HE AE T12-**-HE AE T10-**-HR AE T12-**-HR	638 922 638 922	1.799 2.103 1.799 2.103	1.791 2.082 1.791 2.082
	Türblatt aus Glas (ESG klar) Porte vitrée (ESG) Zarge rechteckig châssis carré  Zarge abgerundet châssis arrondi	1.000 1.200* 1.000 1.200*	AE T10-**-GE AE T12-**-GE AE T10-**-GR AE T12-**-GR	1.288 1.572 1.288 1.572	1.975 1.975	1.941 1.941

\* Türblatt Breite 1.000 mm mit Paneel für Lichtschalter, Breite 200 mm.

\*\* Bitte ersetzen Sie den Unterstrich \_  
durch L für Tür DIN links bzw. R für Tür DIN rechts.







\* Porte largeur 1.000 mm avec panel pour interrupteur, largeur 200 mm.

\*\* Svp. substituer soulignage \_  
par L pour porte DIN gauche ou bien par R pour porte DIN droite.

# Raumteiler Elemente 6 OH

## Armoires cloisons éléments 6 HC

Mit Sichrückwand/Höhe 2243 mm/Tiefe 420 mm Avec faces arrières/Hauteur 2243 mm/Profondeur 420 mm

	Erläuterung Explication	Breite (mm) Largeur (mm)	Bestellbezeichnung Désignation-Référence	Preis Prix PG 1 (Euro)	Preis Prix PG 4 (Euro)	Preis Prix PG 5 (Euro)
<b>In der linearen Verkettung zum Abschluss bitte immer Konstruktionsseite dazu bestellen</b> <b>Pour compléter une combinaison linéaire, veuillez s.v.p. commander toujours un côté</b>			AR KS6-4	98		
	6 OH Flügeltüren mit Drehknopf 6 HC portes battantes avec bouton rotatif	400 500 600 800 1.000 1.200	AR D046_*4 AR D056_*4 AR D066_*4 AR D086-4 AR D106-4 AR D126-4	469 524 578 835 980 1.081	696 786 889 1.266 1.509 1.666	724 821 934 1.321 1.579 1.745
	6 OH offen <sup>1</sup> 6 HC ouvert <sup>1</sup>	400 500 600 800 1.000 1.200	AR O046-4 AR O056-4 AR O066-4 AR O086-4 AR O106-4 AR O126-4	339 375 416 580 675 747		
	oben: 4 OH offen <sup>1</sup> haut: 4 HC ouvert <sup>1</sup>  unten: 2 OH Flügeltüren mit Drehknopf en bas: 2 HC portes battantes avec bouton rotatif	400 500 600 800 1.000 1.200	AR O046_*4F2 AR O056_*4F2 AR O066_*4F2 AR O086-4F2 AR O106-4F2 AR O126-4F2	409 460 515 718 856 947	525 592 656 935 1.129 1.237	534 607 684 951 1.141 1.259
	oben: 4 OH Flügeltüren mit Drehknopf haut: 4 HC portes battantes avec bouton rotatif  unten: 2 Auszüge Hängeregistratur en bas: 2 cadres télescopiques unten: 2 Auszüge Schubladen en bas: 2 tiroirs	800 800	AR D086-4H2 AR D086-4S2	1.462 1.517	1.966 2.024	2.017 2.075
	oben: 3 OH Flügeltüren mit Drehknopf haut: 3 HC portes battantes avec bouton rotatif  unten: 3 Auszüge Hängeregistratur en bas: 3 cadres télescopiques unten: 3 Auszüge Schubladen en bas: 3 tiroirs	800 800	AR D086-4H3 AR D086-4S3	1.637 1.721	2.158 2.245	2.217 2.306
	oben: 2 OH Flügeltüren mit Drehknopf haut: 2 HC portes battantes avec bouton rotatif  unten: 4 Auszüge Hängeregistratur en bas: 4 cadres télescopiques unten: 4 Auszüge Schubladen en bas: 4 tiroirs	800 800	AR D086-4H4 AR D086-4S4	1.812 1.923	2.368 2.486	2.418 2.537

\* Bitte ersetzen Sie den Unterstrich \_  
durch L für Tür DIN links bzw. R für Tür DIN rechts.

<sup>1</sup> Bei offenen Elementen werden Auskleidungen benötigt (siehe S. 37)

### Drehknopf mit Schließzylinder:

Serienmäßig Drehknopf; Mehrpreis für Drehknopf mit integriertem Schließzylinder:

Tür links AE SISCHL = EUR 16,00; Tür rechts AE SISCHR = EUR 16,00

**Softeinzug:** AE AUZD = EUR 10,00 (pro Auszug)

\* Svp. substituer soulignage \_

par L pour porte DIN gauche ou bien R pour porte DIN droite.

<sup>1</sup> Pour éléments ouvert additionnel habillage de niche nécessaire (page 37)

### Bouton avec serrure à clé:

Porte gauche AE SISCHL = EUR 16,00; Porte droite AE SISCHR = EUR 16,00

**Amortisseur pour cadres télescopiques:** AE AUZD = EUR 10,00 (par cadres)

# Raumteiler Eckelemente 6 OH

## Armoires cloisons éléments de coin 6 HC

Mit Sichtrückwand/Höhe 2243 mm/Tiefe 420 mm Avec faces arrières/Hauteur 2243 mm/Profondeur 420 mm

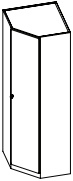
	Erläuterung (Maße in mm) Explication (Dimension en mm)	Bestellbezeichnung Désignation-Référence	Preis Prix PG 1 (Euro)	Preis Prix PG 4 (Euro)	Preis Prix PG 5 (Euro)
	Eck-Regal 90 Grad, mit 5 Holzfachböden Eléments de coin 90°, avec 5 tablettes en bois als Abschlusselement links élément à gauche als Abschlusselement rechts élément à droite als Verbindungselement élément de liaison	AR EG906L4F AR EG906R4F AR EG906-4F	876 876 876	1.244 1.244 1.244	1.308 1.308 1.308
	Eck-Regal 45 Grad nur als Verbindungselement mit 5 Holzfachböden Eléments de coin 90° élément de liaison avec 5 tablettes en bois	AR EG456-4F	876	1.244	1.308
	Eck-Regal 90 Grad, rund mit 5 Holzfachböden Eléments de coin 90° ronde avec 5 tablettes en bois als Abschlusselement links élément à gauche als Abschlusselement rechts élément à droite als Verbindungselement élément de liaison	AR ER906L4F AR ER906R4F AR ER906-4F	907 907 907	1.222 1.222 1.222	1.348 1.348 1.348
	Eck-Element 90 Grad Eléments de coin 90° Türen 6 OH mit Drehknopf; mit 1 Holzfachboden und Garderobenstange (ohne Konstruktionsseite); Breite / Tiefe: 710 porte 6 HC avec bouton rotatif; avec 1 tablette en bois et tringle garde-robe (sans côte construction); Largeur / Profondeur: 710	AR ED906_*4G	1.275	1.661	1.696
	Eck-Element 90 Grad Eléments de coin 90° Türen 6 OH mit Drehknopf, ohne Inneneinrichtung (ohne Konstruktionsseite); Breite / Tiefe: 710 Porte 6 HC avec bouton rotatif; sans aménagement (sans côte construction); Largeur / Profondeur: 710	AR ED906_*4	1.211	1.585	1.619
	Eck-Element 90 Grad Eléments de coin 90° Türen 6 OH mit Drehknopf, mit 5 Holzfachböden (ohne Konstruktionsseite); Breite / Tiefe: 710 Porte 6 HC avec bouton rotatif, avec 5 tablettes en bois (sans côte construction); Largeur / Profondeur: 710	AR ED906_*4F	1.528	1.950	1.985

\* Bitte ersetzen Sie den Unterstrich \_ durch L für Tür DIN links  
bzw. R für Tür DIN rechts.

### Drehknopf mit Schließzylinder:

Serienmäßig Drehknopf; Mehrpreis für Drehknopf mit integriertem Schließzylinder:  
Tür links AE SISCHL = EUR 16,00;  
Tür rechts AE SISCHR = EUR 16,00

\* Svp. substituer soulignage \_ par L pour porte DIN gauche  
ou bien R pour porte DIN droite.





### Bouton avec serrure à clé:

Porte gauche AE SISCHL = EUR 16,00;  
Porte droite AE SISCHR = EUR 16,00

# Vormauerwand Elemente 6 OH

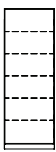
## Armoires murales éléments 6 HC

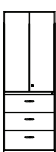
Höhe 2243 mm/Tiefe 400 mm Hauteur 2243 mm/Profondeur 400 mm

	Erläuterung Explication	Breite (mm) Largeur (mm)	Bestellbezeichnung Désignation-Référence	Preis Prix PG 1 (Euro)	Preis Prix PG 4 (Euro)	Preis Prix PG 5 (Euro)
<b>In der linearen Verkettung zum Abschluss bitte immer Konstruktionsseite dazu bestellen</b> <b>Pour completer une combinaison linéaire, veuillez s.v.p. commander toujours un côté</b>			AV KS6-4	98		
	6 OH Flügeltüren mit Drehknopf 6 HC portes battantes avec bouton rotatif	400 500 600 800 1.000 1.200	AV D046_*4 AV D056_*4 AV D066_*4 AV D086-4 AV D106-4 AV D126-4	371 395 423 627 741 818	574 661 712 1.025 1.233 1.360	603 697 758 1.048 1.304 1.441
	6 OH offen <sup>1</sup> 6 HC ouvert <sup>1</sup>	400 500 600 800 1.000 1.200	AV 0046-4 AV 0056-4 AV 0066-4 AV 0086-4 AV 0106-4 AV 0126-4	236 265 303 371 439 484		
	oben: 4 OH offen <sup>1</sup> haut: 4 HC ouvert <sup>1</sup>  unten: 2 OH Flügeltüren Tür mit Drehknopf en bas: 2 HC portes battantes avec bouton rotatif	400 500 600 800 1.000 1.200	AV 0046_*4F2 AV 0056_*4F2 AV 0066_*4F2 AV 0086-4F2 AV 0106-4F2 AV 0126-4F2	305 352 400 512 617 682	404 463 537 697 853 935	415 480 556 711 865 956
	oben: 4 OH Flügeltüren mit Drehknopf haut: 4 HC portes battantes avec bouton rotatif  unten: 2 Auszüge Hängeregistratur en bas: 2 cadres télescopiques unten: 2 Auszüge Schubladen en bas: 2 tiroirs	800 800	AV D086-4H2 AV D086-4S2	1.258 1.313	1.725 1.785	1.775 1.835
	oben: 3 OH Flügeltüren mit Drehknopf haut: 3 HC portes battantes avec bouton rotatif  unten: 3 Auszüge Hängeregistratur en bas: 3 cadres télescopiques unten: 3 Auszüge Schubladen en bas: 3 tiroirs	800 800	AV D086-4H3 AV D086-4S3	1.432 1.515	1.921 2.009	1.979 2.068
	oben: 2 OH Flügeltüren mit Drehknopf haut: 2 HC portes battantes avec bouton rotatif  unten: 4 Auszüge Hängeregistratur en bas: 4 cadres télescopiques unten: 4 Auszüge Schubladen en bas: 4 tiroirs	800 800	AV D086-4H4 AV D086-4S4	1.608 1.719	2.131 2.248	2.181 2.298

\* Bitte ersetzen Sie den Unterstrich \_  
durch L für Tür DIN links bzw. R für Tür DIN rechts.

<sup>1</sup> Bei offenen Elementen werden Auskleidungen benötigt (siehe S. 37)

### Drehknopf mit Schließzylinder:

Serienmäßig Drehknopf; Mehrpreis für Drehknopf mit integriertem Schließzylinder:

Tür links AE SISCHL = EUR 16,00; Tür rechts AE SISCHR = EUR 16,00

**Softeinzug:** AE AUZD = EUR 10,00 (pro Auszug)

\* Svp. substituer soulignage \_

par L pour porte DIN gauche ou bien R pour porte DIN droite.

<sup>1</sup> Pour éléments ouvert additionnel habillage de niche nécessaire (page 37)

### Bouton avec serrure à clé:



Porte gauche AE SISCHL = EUR 16,00; Porte droite AE SISCHR = EUR 16,00

**Amortisseur pour cadres télescopiques:** AE AUZD = EUR 10,00 (par cadres)

# Vormauerwand Eckelemente 6 OH

## Armoires murales éléments de coin 6 HC

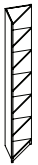
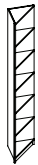
Höhe 2243 mm/Tiefe 400 mm Hauteur 2243 mm/Profondeur 400 mm

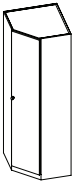
	Erläuterung (Maße in mm) Explication (Dimension en mm)	Bestellbezeichnung Désignation-Référence	Preis Prix PG 1 (Euro)	Preis Prix PG 4 (Euro)	Preis Prix PG 5 (Euro)
	Eck-Regal 90 Grad, mit 5 Holzfachböden Eléments de coin 90°, avec 5 tablettes en bois als Abschlusselement links élément à gauche als Abschlusselement rechts élément à droite als Verbindungselement élément de liaison	AV EG906L4F	876	1.244	1.308
		AV EG906R4F	876	1.244	1.308
		AV EG906-4F	876	1.244	1.308
	Eck-Regal 45 Grad nur als Verbindungselement mit 5 Holzfachböden Eléments de coin 90° élément de liaison avec 5 tablettes en bois	AV EG456-4F	876	1.244	1.308
	Eck-Regal 90 Grad, rund mit 5 Holzfachböden Eléments de coin 90° ronde avec 5 tablettes en bois als Abschlusselement links élément à gauche als Abschlusselement rechts élément à droite als Verbindungselement élément de liaison	AV ER906L4F AV ER906R4F AV ER906-4F	907 907 907	1.254 1.254 1.254	1.348 1.348 1.348
	Eck-Element 90 Grad Eléments de coin 90° Türen 6 OH mit Drehknopf; mit 1 Holzfachboden und Garderobenstange (ohne Konstruktionsseite); Breite / Tiefe: 710 porte 6 HC avec bouton rotatif; avec 1 tablette en bois et tringle garde-robe (sans côte construction); Largeur / Profondeur: 710	AV ED906_*4G	1.275	1.661	1.696
	Eck-Element 90 Grad Eléments de coin 90° Türen 6 OH mit Drehknopf, ohne Inneneinrichtung (ohne Konstruktionsseite); Breite / Tiefe: 710 Porte 6 HC avec bouton rotatif; sans aménagement (sans côte construction); Largeur / Profondeur: 710	AV ED906_*4	1.211	1.585	1.619
	Eck-Element 90 Grad Eléments de coin 90° Türen 6 OH mit Drehknopf, mit 5 Holzfachböden (ohne Konstruktionsseite); Breite / Tiefe: 710 Porte 6 HC avec bouton rotatif, avec 5 tablettes en bois (sans côte construction); Largeur / Profondeur: 710	AV ED906_*4F	1.528	1.950	1.985

\* Bitte ersetzen Sie den Unterstrich \_ durch L für Tür DIN links  
bzw. R für Tür DIN rechts.

### Drehknopf mit Schließzylinder:

Serienmäßig Drehknopf; Mehrpreis für Drehknopf mit integriertem Schließzylinder:  
Tür links AE SISCHL = EUR 16,00; Tür rechts AE SISCHR = EUR 16,00





\* Svp. substituer soulignage \_ par L pour porte DIN gauche  
ou bien R pour porte DIN droite.

### Bouton rotatif avec serrure à clé:

Porte gauche AE SISCHL = EUR 16,00; Porte droite AE SISCHR = EUR 16,00

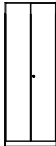
# Vormauerwand Elemente 6 OH Armoires murales éléments 6 HC

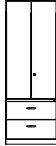
Höhe 2243 mm/Tiefe 640 mm Hauteur 2243 mm/Profondeur 640 mm

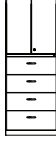
	Erläuterung Explication	Breite (mm) Largeur (mm)	Bestellbezeichnung Désignation-Référence	Preis Prix PG 1 (Euro)	Preis Prix PG 4 (Euro)	Preis Prix PG 5 (Euro)
<b>In der linearen Verkettung zum Abschluss bitte immer Konstruktionsseite dazu bestellen</b> <b>Pour compléter une combinaison linéaire, veuillez s.v.p. commander toujours un côté</b>			AV KS6-6	138		
	6 OH Flügeltüren mit Drehknopf	400	AV D046_*6	438	652	681
	6 HC portes battantes avec bouton rotatif	500	AV D056_*6	490	748	783
	Front akustisch wirksam: front absorption phonique:	600	AV D066_*6	533	838	881
	6 OH Flügeltüren mit Drehknopf	800	AV D086-6	716	1.127	1.184
	6 HC portes battantes avec bouton rotatif	1.000	AV D106-6	834	1.345	1.410
		1.200	AV D126-6	922	1.483	1.560
	6 OH offen <sup>1</sup> 6 HC ouvert <sup>1</sup>	400	AV 0046-6	304		
		500	AV 0056-6	341		
		600	AV 0066-6	375		
		800	AV 0086-6	467		
		1.000	AV 0106-6	352		
		1.200	AV 0126-6	589		
	oben: 4 OH offen <sup>1</sup> haut: 4 HC ouvert <sup>1</sup>	400	AV 0046_*6F2	383	494	502
	unten: 2 OH Flügeltüren mit Drehknopf	500	AV 0056_*6F2	443	570	586
	en bas: 2 HC portes battantes avec bouton rotatif	600	AV 0066_*6F2	472	621	634
		800	AV 0086-6F2	618	817	835
		1.000	AV 0106-6F2	727	979	995
		1.200	AV 0126-6F2	806	1.075	1.097
	oben: 4 OH Flügeltüren mit Drehknopf haut: 4 HC portes battantes avec bouton rotatif					
	unten: 2 Auszüge Hängeregistratur en bas: 2 cadres télescopiques unten: 2 Auszüge Schubladen en bas: 2 tiroirs	800	AV D086-6H2	1.622	2.151	2.202
	oben: 3 OH Flügeltüren mit Drehknopf haut: 3 HC portes battantes avec bouton rotatif					
	unten: 3 Auszüge Hängeregistratur en bas: 3 cadres télescopiques unten: 3 Auszüge Schubladen en bas: 3 tiroirs	800	AV D086-6H3	1.943	2.521	2.572
	oben: 2 OH Flügeltüren mit Drehknopf haut: 2 HC portes battantes avec bouton rotatif					
	unten: 4 Auszüge Hängeregistratur en bas: 4 cadres télescopiques unten: 4 Auszüge Schubladen en bas: 4 tiroirs	800	AV D086-6H4	2.261	2.885	2.941
		800	AV D086-6S4	2.372	3.002	3.059

\* Bitte ersetzen Sie den Unterstrich \_  
durch L für Tür DIN links bzw. R für Tür DIN rechts.

<sup>1</sup> Bei offenen Elementen werden Auskleidungen benötigt (siehe S. 37)

#### Drehknopf mit Schließzylinder:

Serienmäßig Drehknopf; Mehrpreis für Drehknopf mit integriertem Schließzylinder:

Tür links AE SISCHL = EUR 16,00; Tür rechts AE SISCHR = EUR 16,00

Softenzug: AE AUZD = EUR 10,00 (pro Auszug)

\* Svp. substituer soulignage \_

par L pour porte DIN gauche ou bien R pour porte DIN droite.

<sup>1</sup> Pour éléments ouvert additionnel habillage de niche nécessaire (page 37)

#### Bouton rotatif avec serrure à clé:

Porte gauche AE SISCHL = EUR 16,00; Porte droite AE SISCHR = EUR 16,00

Amortisseur pour cadres télescopiques: AE AUZD = EUR 10,00 (par cadres)

# Vormauerwand Eckelemente 6 OH

## Armoires murales éléments de coin 6 HC

Höhe 2243 mm/Tiefe 640 mm Hauteur 2243 mm/Profondeur 640 mm

	Erläuterung (Maße in mm) Explication (Dimension en mm)	Bestellbezeichnung Désignation-Référence	Preis Prix PG 1 (Euro)	Preis Prix PG 4 (Euro)	Preis Prix PG 5 (Euro)
	Eck-Element 90 Grad Eléments de coin 90° Türen 6 OH mit Drehknopf; mit 1 Holzfachboden und Garderobenstange (ohne Konstruktionsseite); Breite / Tiefe: 940 porte 6 HC avec bouton rotatif; avec 1 tablette en bois et tringle garde-robe (sans côte construction); Largeur / Profondeur: 940	AV E906_*6G	1.417	2.005	2.075
	Eck-Element 90 Grad Eléments de coin 90° Türen 6 OH mit Drehknopf, ohne Inneneinrichtung (ohne Konstruktionsseite); Breite / Tiefe: 940 Porte 6 HC avec bouton rotatif; sans aménagement (sans côte construction); Largeur / Profondeur: 940	AV E906_*6	1.330	1.907	1.973
	Eck-Element 90 Grad Eléments de coin 90° Türen 6 OH mit Drehknopf, mit 5 Holzfachböden (ohne Konstruktionsseite); Breite / Tiefe: 940 Porte 6 HC avec bouton rotatif; avec 5 tablettes en bois (sans côte construction); Largeur / Profondeur: 940	AV E906_*6F	1.625	2.243	2.309
	Eck-Element 90 Grad Eléments de coin 90° Türen 6 OH mit Drehknopf, mit Drehkarussell für Ordner (ohne Konstruktionsseite); Breite / Tiefe: 940 Porte 6 HC avec bouton rotatif; avec système rotatif pour classeur (sans côte construction); Largeur / Profondeur: 940	AV E906_*6D	2.147	2.846	2.914

\* Bitte ersetzen Sie den Unterstrich \_  
durch L für Tür DIN links bzw. R für Tür DIN rechts.

### Drehknopf mit Schließzylinder:

Serienmäßig Drehknopf; Mehrpreis für Drehknopf mit integriertem Schließzylinder:  
Tür links AE SISCHL = EUR 16,00; Tür rechts AE SISCHR = EUR 16,00

\* Svp. substituer soulignage \_  
par L pour porte DIN gauche ou bien R pour porte DIN droite.

### Bouton rotatif avec serrure à clé:

Porte gauche AE SISCHL = EUR 16,00; Porte droite AE SISCHR = EUR 16,00

# Türumbauten / Türblätter 6 OH / Türhöhe 2.211 mm

## Habillage des portes pour éléments 6 HC / Hauteur porte 2.211 mm

Höhe 2243 mm/Tiefe 400/420/640 mm Hauteur 2243 mm/Profondeur 400/420/640 mm

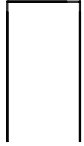
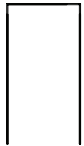
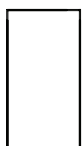
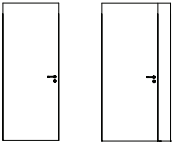
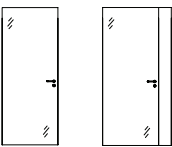
	Erläuterung Explication	Breite (mm) Largeur (mm)	Bestellbezeichnung Désignation-Référence	Preis Prix PG 1 (Euro)	Preis Prix PG 4 (Euro)	Preis Prix PG 5 (Euro)
	Türumbau für Raumteiler 420 mm tief Habillage de porte pour armoires cloisons profondeur 420 mm	1.000 1.200	AR T106-4 AR T126-4	407 514	806 950	868 1.017
	Türumbau für Vormauerwand 400 mm tief Habillage de porte pour armoires murales profondeur 400 mm	1.000 1.200	AV T106-4 AV T126-4	407 514	806 950	868 1.017
	Türumbau für Vormauerwand 640 mm tief Habillage de porte pour armoires murales profondeur 400 mm	1.000 1.200	AV T106-6 AV T126-6	589 778	1.221 1.460	1.327 1.569
	Türblatt aus Holz Porte en bois Zarge rechteckig châssis côté  Zarge abgerundet châssis arrondi	1.000 1.200* 1.000 1.200*	AE T10-__** AE T12-__** AE T10-__** AE T12-__**	638 922 638 922	1.799 2.103 1.799 2.103	1.863 2.165 1.863 2.165
	Türblatt aus Glas (ESG) Porte vitrée (ESG) Zarge rechteckig châssis côté  Zarge abgerundet châssis arrondi	1.000 1.200* 1.000 1.200*	AE T10-__** AE T12-__** AE T10-__** AE T12-__**	1.288 1.572 1.288 1.572	1.975 1.975	2.019 2.019

\* Türblatt Breite 1.000 mm mit Panel für Lichtschalter, Breite 200 mm.

\* Porte largeur 1.000 mm avec panel pour interrupteur, largeur 200 mm.



\*\* Bitte ersetzen Sie den Unterstrich \_  
durch L für Tür DIN links bzw. R für Tür DIN rechts.

\*\* Svp. substituer soulignage \_  
par L pour porte DIN gauche ou bien par R pour porte DIN droite.

# Akustisch wirksame Elemente

## Éléments à absorption phonique

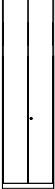
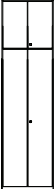
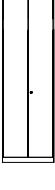
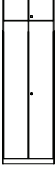
### Raumteiler mit Sichrückwand/Tiefe 420 mm Armoires cloisons avec face arrières/profondeur 420 mm

	Erläuterung Explication	Breite (mm) Largeur (mm)	Bestellbezeichnung Désignation-Référence	Preis Prix PG 1 (Euro)	Preis Prix PG 4 (Euro)	Preis Prix PG 5 (Euro)
<b>In der linearen Verkettung zum Abschluss bitte immer Konstruktionsseite bestellen</b> <b>Pour compléter une combinaison linéaire, veuillezs.v.p. commander toujours un côté</b>			AR KS8-4	138		
	8 OH Flügeltüren mit Drehknopf 8 HC portes battantes avec bouton rotatif	400 500 600 800 1.000 1.200	AR D048_*4-F AR D058_*4-F AR D068_*4-F AR D088-4-F AR D108-4-F AR D128-4-F	1.366 1.511 1.654 2.103 2.432 2.917	1.672 1.863 2.062 2.651 3.098 3.665	1.708 1.905 2.117 2.723 3.187 3.771
	Front Akustikplatte gelocht Facade à plaque acoustique perforé					
	oben: 2 OH Flügeltüren mit Knopf haut: 2 HC portes battantes avec bouton unten: 6 OH bas: 6 HC Flügeltüren mit Drehknopf Portes battantes avec bouton rotatif	400 500 600 800 1.000 1.200	AR U048_*4-F AR U058_*4-F AR U068_*4-F AR U088-4-F AR U108-4-F AR U128-4-F	1.439 1.611 1.743 2.211 2.561 3.062	1.775 2.004 2.206 2.823 3.302 3.894	1.811 2.054 2.265 2.902 3.401 4.010
	Front Akustikplatte gelocht Facade à plaque acoustique perforé					
	7 OH Flügeltür mit Drehknopf 7 HC portes battantes avec bouton rotatif	400 500 600 800 1.000 1.200	AR D047_*4-F AR D057_*4-F AR D067_*4-F AR D087-4-F AR D107-4-F AR D127-4-F	1.218 1.355 1.487 1.915 2.222 2.661	1.510 1.688 1.877 2.438 2.860 3.377	1.542 1.728 1.929 2.505 2.945 3.480
	Front Akustikplatte gelocht Facade à plaque acoustique perforé					
	oben: 1 OH Flügeltüren mit Knopf haut: 1 HC portes battantes avec bouton unten: 6 OH Flügeltüren mit Drehknopf en bas: 6 HC portes battantes avec bouton rotatif	400 500 600 800 1.000 1.200	AR U047_*4-F AR U057_*4-F AR U067_*4-F AR U087-4-F AR U107-4-F AR U127-4-F	1.279 1.437 1.559 1.998 2.323 2.774	1.592 1.804 1.994 2.574 3.020 3.559	1.642 1.853 2.049 2.646 3.113 3.666
	Front Akustikplatte gelocht Facade à plaque acoustique perforé					
	6 OH Flügeltüren mit Drehknopf 6 HC portes battantes avec bouton rotatif	400 500 600 800 1.000 1.200	AR D046_*4-F AR D056_*4-F AR D066_*4-F AR D086-4-F AR D106-4-F AR D126-4-F	1.061 1.186 1.310 1.707 1.992 2.383	1.330 1.496 1.672 2.198 2.590 3.054	1.360 1.535 1.722 2.260 2.670 3.147
	Front Akustikplatte gelocht Facade à plaque acoustique perforé					

\* Bitte ersetzen Sie den Unterstrich \_  
durch L für Tür DIN links bzw. R für Tür DIN rechts.

#### Drehknopf mit Schließzylinder:

Serienmäßig Drehknopf; Mehrpreis für Drehknopf mit integriertem Schließzylinder:  
Tür links AE SISCHL = EUR 16,00; Tür rechts AE SISCHR = EUR 16,00

\* Svp. substituer soulignage \_  
par L pour porte DIN gauche ou bien R pour porte DIN droite.





#### Bouton rotatif avec serrure à clé:

Porte gauche AE SISCHL = EUR 16,00; Porte droite AE SISCHR = EUR 16,00

# Akustisch wirksame Elemente

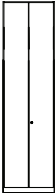
## Éléments à absorption phonique

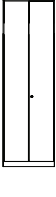
Vormauerwand/Tiefe 400 mm Armoires murales/Profondeur 400 mm

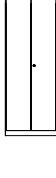
	Erläuterung Explication	Breite (mm) Largeur (mm)	Bestellbezeichnung Désignation-Référence	Preis Prix PG 1 (Euro)	Preis Prix PG 4 (Euro)	Preis Prix PG 5 (Euro)
<b>In der linearen Verkettung zum Abschluss bitte immer Konstruktionsseite bestellen</b> <b>Pour compléter une combinaison linéaire, veuillezs.v.p. commander toujours un côté</b>			AR KS8-4	138		
	8 OH Flügeltüren mit Drehknopf	400	AV D048_*4-F	1.259	1.542	1.577
	8 HC portes battantes avec bouton rotatif	500	AV D058_*4-F	1.371	1.726	1.769
		600	AV D068_*4-F	1.487	1.873	1.928
		800	AV D088-4-F	4.879	2.392	2.465
		1.000	AV D108-4-F	2.147	2.797	2.890
		1.200	AV D128-4-F	2.633	3.336	3.443
	Front Akustikplatte gelocht Facade à plaque acoustique perforé					
	oben: 2 OH Flügeltüren mit Knopf	400	AV U048_*4-F	1.330	1.647	1.685
	haut: 2 HC portes battantes avec bouton	500	AV U058_*4-F	1.479	1.860	1.905
	unten: 6 OH Flügeltüren mit Drehknopf	600	AV U068_*4-F	1.617	2.060	2.120
	en bas: 6 HC portes battantes avec bouton rotatif	800	AV U088-4-F	1.997	2.577	2.653
		1.000	AV U108-4-F	2.308	3.011	3.043
		1.200	AV U128-4-F	2.782	3.572	3.613
	Front Akustikplatte gelocht Facade à plaque acoustique perforé					
	7 OH Flügeltüren mit Drehknopf	400	AV D047_*4-F	1.119	1.388	1.423
	7 HC portes battantes avec bouton rotatif	500	AV D057_*4-F	1.221	1.563	1.604
		600	AV D067_*4-F	1.330	1.700	1.753
		800	AV D087-4-F	1.702	2.196	2.266
		1.000	AV D107-4-F	1.979	2.580	2.669
		1.200	AV D127-4-F	2.394	3.072	3.174
	Front Akustikplatte gelocht Facade à plaque acoustique perforé					
	oben: 1 OH Flügeltüren mit Knopf	400	AV U047_*4-F	1.175	1.468	1.504
	haut: 1 HC portes battantes avec bouton	500	AV U057_*4-F	1.313	1.667	1.711
	unten: 6 OH Flügeltüren mit Drehknopf	600	AV U067_*4-F	1.439	1.855	1.912
	en bas: 6 HC portes battantes avec bouton rotatif	800	AV U087-4-F	1.794	2.338	2.411
		1.000	AV U107-4-F	2.081	2.744	2.744
		1.200	AV U127-4-F	2.510	3.252	3.290
	Front Akustikplatte gelocht Facade à plaque acoustique perforé					
	6 OH Flügeltüren mit Drehknopf	400	AV D046_*4-F	930	1.211	1.242
	6 HC portes battantes avec bouton rotatif	500	AV D056_*4-F	1.021	1.372	1.409
		600	AV D066_*4-F	1.116	1.497	1.546
		800	AV D086-4-F	1.449	1.958	2.023
		1.000	AV D106-4-F	1.693	2.314	2.395
		1.200	AV D126-4-F	2.048	2.750	2.844
	Front Akustikplatte gelocht Facade à plaque acoustique perforé					

\* Bitte ersetzen Sie den Unterstrich \_  
durch L für Tür DIN links bzw. R für Tür DIN rechts.

\* Svp. substituer soulignage \_  
par L pour porte DIN gauche ou bien R pour porte DIN droite.

### Drehknopf mit Schließzylinder:

Serienmäßig Drehknopf; Mehrpreis für Drehknopf mit integriertem Schließzylinder:  
Tür links AE SISCHL = EUR 16,00; Tür rechts AE SISCHR = EUR 16,00





### Bouton rotatif avec serrure à clé:

Porte gauche AE SISCHL = EUR 16,00; Porte droite AE SISCHR = EUR 16,00

# Akustisch wirksame Elemente

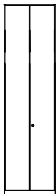
## Éléments à absorption phonique

Vormauerwand/Tiefe 640 mm Armoires murales/Profondeur 640 mm

	Erläuterung Explication	Breite (mm) Largeur (mm)	Bestellbezeichnung Désignation-Référence	Preis Prix PG 1 (Euro)	Preis Prix PG 4 (Euro)	Preis Prix PG 5 (Euro)
<b>In der linearen Verkettung zum Abschluss bitte immer Konstruktionsseite bestellen</b> Pour compléter une combinaison linéaire, veuillezs.v.p. commander toujours un côté			AR KS8-4	138		
	8 OH Flügel Türen mit Drehknopf	400	AV D048_*6-F	1.331	1.627	1.661
	8 HC portes battantes avec bouton rotatif	500	AV D058_*6-F	1.475	1.821	1.864
		600	AV D068_*6-F	1.607	2.008	2.061
		800	AV D088-6-F	1.975	2.503	2.574
		1.000	AV D108-6-F	2.273	2.918	3.005
		1.200	AV D128-6-F	2.746	3.466	3.571
	Front Akustikplatte gelocht Facade à plaque acoustique perforé					
	oben: 2 OH Flügel Türen mit Knopf	400	AV U048_*6-F	1.397	1.726	1.762
	haut: 2 HC portes battantes avec bouton	500	AV U058_*6-F	1.563	1.948	1.997
	unten: 6 OH Flügel Türen mit Drehknopf	600	AV U068_*6-F	1.693	2.143	2.206
	en bas: 6 HC portes battantes avec bouton rotatif	800	AV U088-6-F	2.087	2.677	2.757
		1.000	AV U108-6-F	2.403	3.124	3.221
		1.200	AV U128-6-F	2.861	3.694	3.808
	Front Akustikplatte gelocht Facade à plaque acoustique perforé					
	7 OH Flügel Türen mit Drehknopf	400	AV D047_*6-F	1.190	1.470	1.504
	7 HC portes battantes avec bouton rotatif	500	AV D057_*6-F	1.324	1.655	1.697
		600	AV D067_*6-F	1.447	1.832	1.883
		800	AV D087-6-F	1.798	2.360	2.372
		1.000	AV D107-6-F	2.076	2.699	2.782
		1.200	AV D127-6-F	2.505	3.200	3.299
	Front Akustikplatte gelocht Facade à plaque acoustique perforé					
	oben: 1 OH Flügel Türen mit Knopf	400	AV U047_*6-F	1.238	1.545	1.577
	haut: 1 HC portes battantes avec bouton	500	AV U057_*6-F	1.392	1.751	1.799
	unten: 6 OH Flügel Türen mit Drehknopf	600	AV U067_*6-F	1.511	1.935	1.994
	en bas: 6 HC portes battantes avec bouton rotatif	800	AV U087-6-F	1.880	2.435	2.508
		1.000	AV U107-6-F	2.175	2.850	2.943
		1.200	AV U127-6-F	2.609	3.369	3.477
	Front Akustikplatte gelocht Facade à plaque acoustique perforé					
	6 OH Flügel Türen mit Drehknopf	400	AV D046_*6-F	1.030	1.289	1.320
	6 HC portes battantes avec bouton rotatif	500	AV D056_*6-F	1.152	1.457	1.496
		600	AV D066_*6-F	1.265	1.622	1.669
		800	AV D086-6-F	1.588	2.059	2.122
		1.000	AV D106-6-F	1.846	2.425	2.500
		1.200	AV D126-6-F	2.224	2.870	2.963
	Front Akustikplatte gelocht Facade à plaque acoustique perforé					

\* Bitte ersetzen Sie den Unterstrich \_ durch L für Tür DIN links bzw. R für Tür DIN rechts.

Serienmäßig Drehknopf;  
Mehrpreis für Drehknopf mit integriertem Schließzylinder:  
Tür links AE SISCHL = EUR 16,00; Tür rechts AE SISCHR = EUR 16,00









\* Svp. substituer soulignage \_ par L pour porte DIN gauche ou bien R pour porte DIN droite.

**Bouton rotatif avec serrure à clé:**  
Porte gauche AE SISCHL = EUR 16,00; Porte droite AE SISCHR = EUR 16,00

# Auskleidungen

## Habillage de niche









Für Elemente Tiefe 400/420 mm Pour éléments 400/420 mm

	Erläuterung Explication	Breite (mm) Largeur (mm)	Bestellbezeichnung Désignation-Référence	Preis Prix PG 1 (Euro)	Preis Prix PG 4 (Euro)	Preis Prix PG 5 (Euro)
	8 OH 8 HC Auskleidungen Habillage de niche	400	AE A044-0-8	778	1.094	1.218
		500	AE A054-0-8	788	1.102	1.232
		600	AE A064-0-8	810	1.133	1.263
		800	AE A084-0-8	857	1.187	1.326
		1.000	AE A104-0-8	938	1.310	1.438
	7 OH 7 HC Auskleidungen Habillage de niche	400	AE A044-0-7	737	1.038	1.158
		500	AE A054-0-7	748	1.049	1.173
		600	AE A064-0-7	769	1.076	1.201
		800	AE A084-0-7	812	1.129	1.263
		1.000	AE A104-0-7	891	1.247	1.373
	6 OH 6 HC Auskleidungen Habillage de niche	400	AE A044-0-6	698	983	1.098
		500	AE A054-0-6	709	996	1.114
		600	AE A064-0-6	728	1.023	1.140
		800	AE A084-0-6	770	1.073	1.199
		1.000	AE A104-0-6	845	1.184	1.306
	6 OH 6 HC Auskleidungen für Elemente mit unten 2 OH Flügeltüren Habillage de niche pour éléments avec portes 2 HC en bas	400	AE A044-2-8	698	983	1.098
		500	AE A054-2-8	709	996	1.114
		600	AE A064-2-8	728	1.021	1.140
		800	AE A084-2-8	770	1.073	1.199
		1.000	AE A104-2-8	845	1.184	1.306
	5 OH 5 HC Auskleidungen für Elemente mit unten 2 OH Flügeltüren Habillage de niche pour éléments de rehausses pour éléments aux portes battantes 2 HC	400	AE A044-2-7	656	928	1.037
		500	AE A054-2-7	670	943	1.056
		600	AE A064-2-7	685	946	1.078
		800	AE A084-2-7	726	1.015	1.135
		1.000	AE A104-2-7	799	1.120	1.242
	4 OH 4 HC Auskleidungen für Elemente mit unten 2 OH Flügeltüren Habillage de niche pour éléments de rehausses pour éléments aux portes battantes 2 HC	400	AE A044-2-6	617	873	978
		500	AE A054-2-6	630	890	996
		600	AE A064-2-6	644	909	1.017
		800	AE A084-2-6	681	958	1.072
		1.000	AE A104-2-6	751	1.057	1.177
	2 OH 2 HC Auskleidungen für Elemente, die über 6 OH Flügeltürenschränke stehen Habillage de niche pour éléments de rehausses pour éléments aux portes battantes 6 HC	400	AE A044-6-8	535	761	857
		500	AE A054-6-8	553	784	878
		600	AE A064-6-8	561	796	894
		800	AE A084-6-8	594	843	944
		1.000	AE A104-6-8	658	929	1.046
	1 OH 1 HC Auskleidungen für Elemente, die über 6 OH Flügeltürenschränke stehen Habillage de niche pour éléments de rehausses pour éléments aux portes battantes 6 HC	400	AE A044-6-7	494	706	796
		500	AE A054-6-7	512	731	818
		600	AE A064-6-7	419	739	834
		800	AE A084-6-7	550	786	881
		1.000	AE A104-6-7	613	865	980

# Auskleidungen

## Habillage de niche





Für Elemente Tiefe 640 mm Pour éléments 640 mm

	Erläuterung Explication	Breite (mm) Largeur (mm)	Bestellbezeichnung Désignation-Référence	Preis Prix PG 1 (Euro)	Preis Prix PG 4 (Euro)	Preis Prix PG 5 (Euro)
	8 OH 8 HC Auskleidungen Habillage de niche	400	AE A046-0-8	845	1.187	1.322
		500	AE A056-0-8	867	1.214	1.350
		600	AE A066-0-8	885	1.234	1.383
		800	AE A086-0-8	933	1.303	1.451
		1.000	AE A106-0-8	1.030	1.427	1.593
	7 OH 7 HC Auskleidungen Habillage de niche	400	AE A046-0-7	803	1.129	1.258
		500	AE A056-0-7	824	1.154	1.285
		600	AE A066-0-7	840	1.174	1.317
		800	AE A086-0-7	886	1.240	1.380
		1.000	AE A106-0-7	978	1.357	1.516
	6 OH 6 HC Auskleidungen Habillage de niche	400	AE A046-0-6	762	1.072	1.196
		500	AE A056-0-6	780	1.096	1.220
		600	AE A066-0-6	797	1.115	1.248
		800	AE A086-0-6	839	1.177	1.310
		1.000	AE A106-0-6	927	1.292	1.440
	6 OH 6 HC Auskleidungen für Elemente, die über 2 OH Flügeltürenschränke stehen Habillage de niche pour éléments de rehausses pour éléments aux portes battantes 2 HC	400	AE A046-2-8	762	1.072	1.196
		500	AE A056-2-8	780	1.096	1.220
		600	AE A066-2-8	797	1.115	1.248
		800	AE A086-2-8	839	1.177	1.310
		1.000	AE A106-2-8	927	1.292	1.440
	5 OH 5 HC Auskleidungen für Elemente, die über 2 OH Flügeltürenschränke stehen Habillage de niche pour éléments de rehausses pour éléments aux portes battantes 2 HC	400	AE A046-2-7	719	1.013	1.132
		500	AE A056-2-7	136	1.035	1.155
		600	AE A066-2-7	751	1.056	1.180
		800	AE A084-2-7	792	1.113	1.242
		1.000	AE A106-2-7	878	1.222	1.364
	4 OH 4 HC Auskleidungen für Elemente, die über 2 OH Flügeltürenschränke stehen Habillage de niche pour éléments de rehausses pour éléments aux portes battantes 2 HC	400	AE A046-2-6	678	956	1.070
		500	AE A056-2-6	693	977	1.090
		600	AE A066-2-6	707	996	1.113
		800	AE A086-2-6	746	1.049	1.172
		1.000	AE A106-2-6	826	1.155	1.289
	2 OH 2 HC Auskleidungen für Elemente, die über 6 OH Flügeltürenschränke stehen Habillage de niche pour éléments de rehausses pour éléments aux portes battantes 6 HC	400	AE A046-6-8	595	840	943
		500	AE A056-6-8	604	857	961
		600	AE A066-6-8	619	877	978
		800	AE A086-6-8	653	922	1.033
		1.000	AE A106-6-8	725	1.020	1.136
	1 OH 1 HC Auskleidungen für Elemente, die über 6 OH Flügeltürenschränke stehen Habillage de niche pour éléments de rehausses pour éléments aux portes battantes 6 HC	400	AE A046-6-7	554	783	880
		500	AE A056-6-7	561	796	895
		600	AE A066-6-7	574	816	909
		800	AE A086-6-7	607	859	963
		1.000	AE A106-6-7	673	952	1.060

# Glastüren für Auskleidungen

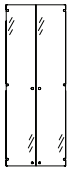
## Portes pour habillage de niche

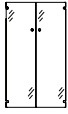
Für Elemente Tiefe 400/420/640 mm Pour éléments 400/420/640 mm

	Erläuterung Explication	Breite (in mm) Largeur (en mm)	Bestellbezeichnung Désignation-Référence	Preis Prix (Euro)
	6 OH 6 HC Glastüren für Auskleidung mit Griffloch Porte vitrée pour habillages de niche avec trou de bras	600 800 1.000	AE GE06_*0-6 AE GD08-0-6 AE GD10-0-6	728 770 845
	5 OH 5 HC Glastüren für Auskleidung mit Griffloch Porte vitrée pour habillages de niche avec trou de bras	600 800 1.000	AE GE06_*2-7 AE GD08-2-7 AE GD10-2-7	685 726 799
	4 OH 4 HC Glastüren für Auskleidung mit Griffloch Porte vitrée pour habillages de niche avec trou de bras	600 800 1.000	AE GE06_*2-6 AE GD08-2-6 AE GD10-2-6	644 681 751
	2 OH 2 HC Glastüren für Auskleidung mit Griffloch Porte vitrée pour habillages de niche avec trou de bras	600 800 1.000	AE GE06_*6-8 AE GD08-6-8 AE GD10-6-8	561 594 658
	1 OH 1 HC Glastüren für Auskleidung mit Griffloch Porte vitrée pour habillages de niche avec trou de bras	600 800 1.000	AE GE06_*6-7 AE GD08-6-7 AE GD10-6-7	519 550 613

\* Bitte ersetzen Sie den Unterstrich \_  
durch L für Tür DIN links bzw. R für Tür DIN rechts.

\* Svp. substituer soulignage \_  
par L pour porte DIN gauche ou bien R pour porte DIN droite.

# Inneneinrichtungen

## Aménagement

Für Elemente Tiefe 400/420 mm Pour éléments 400/420 mm

Maße in mm Dimensions en mm	Erläuterung (Maße in mm) Explication (Dimensions en mm)	Bestellbezeichnung Désignation-Référence	Preis Prix (Euro)
	Stahlfachboden, Schwarz Tablette métallique, Noir		
Für Elemente ohne Auskleidung 400 breit Pour éléments sans habillages largeur 400	381 x 351 x 22	AE FBS044	24
Für Elemente ohne Auskleidung 500 breit Pour éléments sans habillages largeur 500	481 x 351 x 22	AE FBS054	24
Für Elemente ohne Auskleidung 600 breit Pour éléments sans habillages largeur 600	581 x 351 x 22	AE FBS064	26
Für Elemente ohne Auskleidung 800 breit Pour éléments sans habillages largeur 800	779 x 351 x 22	AE FBS084	30
Für Elemente ohne Auskleidung 1.000 breit Pour éléments sans habillages largeur 1.000	979 x 351 x 22	AE FBS104	36
Für Elemente ohne Auskleidung 1.200 breit Pour éléments sans habillages largeur 1.200	1.179 x 351 x 22	AE FBS124	41
	Stahlfachboden, Schwarz mit Schlitzungen für Stellblech Tablette métallique, Noir avec rainurage pour tôle séparation		
	Stellblech Tôle de séparation	AE STB-FBS	6
Für Elemente ohne Auskleidung 400 breit Pour éléments sans habillages largeur 400	381 x 351 x 22	AE FBS044S	29
Für Elemente ohne Auskleidung 500 breit Pour éléments sans habillages largeur 500	481 x 351 x 22	AE FBS054S	30
Für Elemente ohne Auskleidung 600 breit Pour éléments sans habillages largeur 600	581 x 351 x 22	AE FBS064S	31
Für Elemente ohne Auskleidung 800 breit Pour éléments sans habillages largeur 800	779 x 351 x 22	AE FBS084S	34
Für Elemente ohne Auskleidung 1.000 breit Pour éléments sans habillages largeur 1.000	979 x 351 x 22	AE FBS104S	42
Für Elemente ohne Auskleidung 1.200 breit Pour éléments sans habillages largeur 1.200	1.179 x 351 x 22	AE FBS124S	46
	Stahlfachboden, Schwarz mit Abkantungen für Hängeregistratur Tablette métallique, Noir pour accrochage des dossiers suspendues		
Für Elemente ohne Auskleidung 400 breit Pour éléments sans habillages largeur 400	381 x 351 x 22	AE FBS044HR	29
Für Elemente ohne Auskleidung 500 breit Pour éléments sans habillages largeur 500	481 x 351 x 22	AE FBS054HR	30
Für Elemente ohne Auskleidung 600 breit Pour éléments sans habillages largeur 600	581 x 351 x 22	AE FBS064HR	31
Für Elemente ohne Auskleidung 800 breit Pour éléments sans habillages largeur 800	779 x 351 x 22	AE FBS084HR	34
Für Elemente ohne Auskleidung 1.000 breit Pour éléments sans habillages largeur 1.000	979 x 351 x 22	AE FBS104HR	43
Für Elemente ohne Auskleidung 1.200 breit Pour éléments largeur sans habillages 1.200	1.179 x 351 x 22	AE FBS124HR	46

# Inneneinrichtungen

## Aménagement

### Für Elemente Tiefe 400/420 mm Pour éléments 400/420 mm

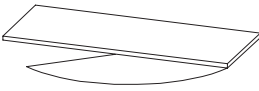
Maße in mm Dimensions en mm	Erläuterung (Maße in mm) Explication (Dimensions en mm)	Bestellbezeichnung Désignation-Référence	Preis Prix (Euro)
	Glasfachboden für Auskleidungen Tablette verre pour habillages de niche		
Für Elemente 600 breit, 6 mm stark Pour éléments largeur 600, épaisseur 6	553 x 351 x 6	AE FBG064AK	53
Für Elemente 800 breit, 8 mm stark Pour éléments largeur 800, épaisseur 8	752 x 351 x 8	AE FBG084AK	60
Für Elemente 1.000 breit, 8 mm stark Pour éléments largeur 1.000, épaisseur 8	952 x 351 x 8	AE FBG104AK	76
	Drehplatte für Ordnerablage, Schwarz Tablette de consultation, Noir		
Für Elemente 600 breit Pour éléments largeur 600	zur Montage unter Fachböden pour montage sous tablette	AE AZP-4	88
Für Elemente 800 breit Pour éléments largeur 800	zur Montage unter Fachböden pour montage sous tablette	AE AZP-4	88
Für Elemente 1.000 breit Pour éléments largeur 1.000	zur Montage unter Fachböden pour montage sous tablette	AE AZP-4	88
Für Elemente 1.200 breit Pour éléments largeur 1.200	zur Montage unter Fachböden pour montage sous tablette	AE AZP-124	88



### Holzfachboden für Auskleidungen Tiefe 400 und 420 mm Tablette bois pour habillages de niche profondeur 400 et 420 mm

Maße in mm Dimensions en mm	Erläuterung (Maße in mm) Explication (Dimensions en mm)	Bestellbezeichnung Désignation-Référence	Preis Prix PG 1 (Euro)	Preis Prix PG 4 (Euro)	Preis Prix 5 (Euro)
	Holzfachboden für Auskleidungen Tablette bois pour habillages de niche				
Für Elemente 400 breit Pour éléments largeur 400	354 x 358 x 22	AE FBH044AK	24	35	35
Für Elemente 500 breit Pour éléments largeur 500	454 x 358 x 22	AE FBH054AK	24	40	40
Für Elemente 600 breit Pour éléments largeur 600	554 x 358 x 22	AE FBH064AK	26	44	44
Für Elemente 800 breit Pour éléments largeur 800	752 x 358 x 22	AE FBH084AK	30	51	51
Für Elemente 1.000 breit Pour éléments largeur 1.000	952 x 358 x 22	AE FBH104AK	36	60	60

# Inneneinrichtungen

## Aménagement

Für Elemente Tiefe 400/420 mm Pour éléments 400/420 mm

Maße in mm Dimensions en mm	Erläuterung (Maße in mm) Explication (Dimensions en mm)	Bestellbezeichnung Désignation-Référence	Preis Prix (Euro)
	Konstruktionsboden, Lichtgrau für Raumteiler-Element Tablette de construction, Gris lumière pour armoires cloisons		
Für Elemente 400 breit Pour éléments largeur 400		AR KB044	47
Für Elemente 500 breit Pour éléments largeur 500		AR KB054	52
Für Elemente 600 breit Pour éléments largeur 600		AR KB064	62
Für Elemente 800 breit Pour éléments largeur 800		AR KB084	81
Für Elemente 1.000 breit Pour éléments largeur 1.000		AR KB104	99
Für Elemente 1.200 breit Pour éléments largeur 1.200		AR KB124	111
	Konstruktionsboden, Lichtgrau für Vormauerwand-Element Tablette de construction, Gris lumière pour armoires murales		
Für Elemente 400 breit Pour éléments largeur 400		AV KB044	47
Für Elemente 500 breit Pour éléments largeur 500		AV KB054	52
Für Elemente 600 breit Pour éléments largeur 600		AV KB064	62
Für Elemente 800 breit Pour éléments largeur 800		AV KB084	81
Für Elemente 1.000 breit Pour éléments largeur 1.000		AV KB104	99
Für Elemente 1.200 breit Pour éléments largeur 1.200		AV KB124	111

# Inneneinrichtungen Aménagement

Für Elemente Tiefe 400/420 mm Pour éléments 400/420 mm

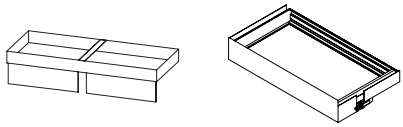
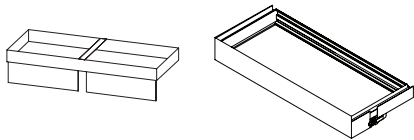
Maße in mm Dimensions en mm	Erläuterung (Maße in mm) Explication (Dimensions en mm)	Bestellbezeichnung Désignation-Référence	Preis Prix (Euro)	
	<b>Pendelschiene System Zippel</b> Barre de suspension système Zippel			
Für Schrank 400 breit Pour armoire largeur 400		AE PS-Z04	49	
Für Schrank 500 breit Pour armoire largeur 500		AE PS-Z05	49	
Für Schrank 600 breit Pour armoire largeur 600		AE PS-Z06	49	
Für Schrank 800 breit Pour armoire largeur 800		AE PS-Z08	49	
Für Schrank 1.000 breit Pour armoire largeur 1.000		AE PS-Z10	52	
Für Schrank 1.200 breit Pour armoire largeur 1.200		AE PS-Z12	52	
	<b>Pendelschiene System Leitz</b> Barre de suspension système Leitz			
Für Schrank 400 breit Pour armoire largeur 400		AE PS-L04	37	
Für Schrank 500 breit Pour armoire largeur 500		AE PS-L05	37	
Für Schrank 600 breit Pour armoire largeur 600		AE PS-L06	37	
Für Schrank 800 breit Pour armoire largeur 800		AE PS-L08	37	
Für Schrank 1.000 breit Pour armoire largeur 1.000		AE PS-L10	42	
Für Schrank 1.200 breit Pour armoire largeur 1.200		AE PS-L12	42	
	<b>Teleskopauszug, Schwarz, DIN A4 quer (hinter Schranktüren)</b> Cadre télescopique, DIN A4 horizontal, Noir (derrière les portes)			
	Für Schrank 800 breit Pour armoire largeur 800	1 Auszug, 1x Breitwandschub bzw. 2x Hängeregistratur DIN A4 quer 1 Cadre, 1 tiroirs ou 2x dossier DIN A4 horizontal	AE TA084-1_*	156
		2 Auszüge übereinander, Auszugssperre 2 Cadres, étagés, avec inter- verouillage	AE TA084-2_*	359
		3 Auszüge übereinander, Auszugssperre 3 Cadres, étagés, avec inter- verouillage	AE TA084-3_*	542
		4 Auszüge übereinander, Auszugssperre 4 Cadres, étagés, avec inter- verouillage	AE TA084-4_*	722
	Für Schrank 1.000 breit Pour armoire largeur 1.000	1 Auszug, 1x Breitwandschub oder. 2x Hängeregistratur DIN A4 quer 1 Cadre, 1 tiroir ou 2x dossier DIN A4 horizontal	AE TA104-1_*	168
		2 Auszüge übereinander, Auszugssperre 2 Cadres, étagés, avec inter- verouillage	AE TA104-2_*	381
		3 Auszüge übereinander, Auszugssperre 3 Cadres, étagés, avec inter- verouillage	AE TA104-3_*	584
		4 Auszüge übereinander, Auszugssperre 4 Cadres, étagés, avec inter- verouillage	AE TA104-4_*	768

\* Bitte ersetzen Sie den Unterstrich \_ durch  
H = Hängeregistratur bzw. S = Schublade

\* Svp. substituer soulignage \_ par H = dossier ou S = tiroirs.

# Inneneinrichtungen / Mittelwand

## Aménagement / Paroi centrale

### Sonstige Inneneinrichtungen und Mittelwand für Elemente Tiefe 400/420 mm

Autres aménagement et paroi centrale pour éléments 400/420 mm

Maße in mm Dimensions en mm	Erläuterung (Maße in mm) Explication (Dimensions en mm)	Bestellbezeichnung Désignation-Référence	Preis Prix (Euro)
Karteikastenset 2 x DIN A4 quer mit je 2 Schwenkplatten Casier fiche 2 x DIN A4 horizontal, 2 plaques de séparation.			
Passend für Vertikalschübe mit Schubladen oder Hängeregistratur mit 800 mm Breite und Tiefe: 400 / 420 mm Pour éléments avec cadres télescopiques on tiroirs; Largeur: 800 mm, Profondeur: 400/420 mm		AE SET12	85

	Erläuterung (Maße in mm) Explication (Dimensions en mm)	Bestellbezeichnung Désignation-Référence	Preis Prix (Euro)
Kunststoff-Waschbecken, inkl. Verblendung Lavabo en plastifié,	Für Schrank 800 breit Pour armoire largeur 800	AE WB80	555
Belüftung für Waschbecken Aération pour evier y compris jonction		AE BWB	58
Teeküche Kitchenette Nirosta-Spülbecken rechts, Kühlschrank 28 l links, inkl. Verblendung und Belüftung, ohne Armaturen évier Nirosta à droite, frigo 28 l gauche, y compris jonction et aération, sans robinets	Für Schrank 1.000 breit Pour armoire largeur 1.000	AE TEE40R	1.810
Nirosta-Spülbecken links, Kühlschrank 28 Liter rechts inkl. Verblendung und Belüftung, ohne Armaturen évier Nirosta à gauche, frigo 28 l droite, y compris jonction et aération, sans robinets	Für Schrank 1.000 breit Pour armoire largeur 1.000	AE TEE40L	1.810
5 Schließfächer 5 casier à serrure Mehrpreis Plus-value	Für Schrank 400 breit Pour armoire largeur 400	AE F045L-SF AE F045R-SF	963 963
6 Schließfächer 6 casier à serrure Mehrpreis Plus-value	Für Schrank 400 breit Pour armoire largeur 400	AE F046L-SF AE F046R-SF	1.154 1.154
Ausziehbare Garderobenstange Barre extensible pour garde-robe		AE AGS	12
Automatische Schwellendichtung für Durchgangstüren Pleinte automatique pour porte de passage	Für Elemente 1.000 breit Pour éléments largeur 1.000	AE ASD	140
Mittelwand Paroi centrale	Für Element 8 OH, 400 mm Tiefe Pour élément 8 HC, 400 mm Prof.	AE MW08-4	106
	Für Element 7 OH, 400 mm Tiefe Pour élément 7 HC, 400 mm Prof.	AE MW07-4	100
	Für Element 6 OH, 400 mm Tiefe Pour élément 6 HC, 400 mm Prof.	AE MW06-4	95

#### Erläuterung

Schließfächer sind mit Tür DIN links (L) oder mit Tür DIN rechts (R) erhältlich.



#### Explication

Coffres sont disponible avec porte DIN gauche (L) ou avec pour droite (R).

# Inneneinrichtungen

## Aménagement

Für Elemente Tiefe 640 mm Pour éléments 640 mm

Maße in mm Dimensions en mm	Erläuterung (Maße in mm) Explication (Dimensions en mm)	Bestellbezeichnung Désignation-Référence	Preis Prix (Euro)
	Stahlfachboden, Schwarz Tablette métallique, Noir		
Für Elemente ohne Auskleidung 400 breit Pour éléments sans habillages largeur 400	595 x 381 x 22	AE FBS046	29
Für Elemente ohne Auskleidung 500 breit Pour éléments sans habillages largeur 500	595 x 481 x 22	AE FBS056	32
Für Elemente ohne Auskleidung 600 breit Pour éléments sans habillages largeur 600	595 x 581 x 22	AE FBS066	35
Für Elemente ohne Auskleidung 800 breit Pour éléments sans habillages largeur 800	595 x 779 x 22	AE FBS086	39
Für Elemente ohne Auskleidung 1.000 breit Pour éléments sans habillages largeur 1.000	595 x 979 x 22	AE FBS106	46
Für Elemente ohne Auskleidung 1.200 breit Pour éléments sans habillages largeur 1.200	595 x 1.179 x 22	AE FBS126	52
	Drehplatte für Ordnerablage, Schwarz Tablette de consultation, Noir		
Für Elemente 600 breit Pour éléments largeur 600	zur Montage unter Fachböden pour montage sous tablette	AE AZP-6	88
Für Elemente 800 breit Pour éléments largeur 800	zur Montage unter Fachböden pour montage sous tablette	AE AZP-6	88
Für Elemente 1.000 breit Pour éléments largeur 1.000	zur Montage unter Fachböden pour montage sous tablette	AE AZP-6	88
Für Elemente 1.200 breit Pour éléments largeur 1.200	zur Montage unter Fachböden pour montage sous tablette	AE AZP-126	88
	Konstruktionsboden, Lichtgrau für Vormauerwand-Element Tablette de construction, Gris lumière pour armoires murales		
Für Elemente 400 breit Pour éléments largeur 400		AV KB046	56
Für Elemente 500 breit Pour éléments largeur 500		AV KB056	68
Für Elemente 600 breit Pour éléments largeur 600		AV KB066	77
Für Elemente 800 breit Pour éléments largeur 800		AV KB086	99
Für Elemente 1.000 breit Pour éléments largeur 1.000		AV KB106	119
Für Elemente 1.200 breit Pour éléments largeur 1.200		AV KB126	131

# Inneneinrichtungen

## Aménagement

### Holzfachboden für Auskleidungen Tiefe 640 mm Tablette bois pour habillages de niche profondeur 640 mm

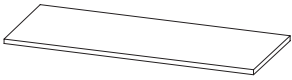
Maße in mm Dimensions en mm	Erläuterung (Maße in mm) Explication (Dimensions en mm)	Bestellbezeichnung Désignation-Référence	Preis Prix PG 1 (Euro)	Preis Prix PG 4 (Euro)	Preis Prix 5 (Euro)
	Holzfachboden für Auskleidungen, Tablette bois pour habillages de niche				
Für Elemente 400 breit Pour éléments largeur 400	354 x 598 x 22	AE FBH046AK	29	49	46
Für Elemente 500 breit Pour éléments largeur 500	454 x 598 x 22	AE FBH056AK	32	55	55
Für Elemente 600 breit Pour éléments largeur 600	554 x 598 x 22	AE FBH066AK	35	59	59
Für Elemente 800 breit Pour éléments largeur 800	752 x 598 x 22	AE FBH086AK	39	66	66
Für Elemente 1.000 breit Pour éléments largeur 1.000	952 x 598 x 22	AE FBH106AK	46	79	79

### Für Elemente Tiefe 640 mm Pour éléments 640 mm

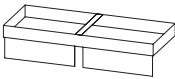
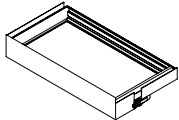
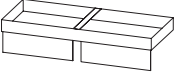
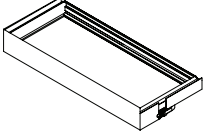
Maße in mm Dimensions en mm	Erläuterung (Maße in mm) Explication (Dimensions en mm)	Bestellbezeichnung Désignation-Référence	Preis Prix (Euro)
Telsekopauszug, Schwarz, DIN A4 quer (hinter Schranktüren) <small>Cadre télescopique, DIN A4 horizontal, Noir (derrière les portes)</small>			
Für Schrank 800 breit Pour armoire largeur 800  	1 Auszug, 1x Breitwandschub bzw. 2x Hängeregistratur DIN A4 quer 1 Cadre, 2x dossier DIN A4 horizontal	AE TA086-1_*	237
	2 Auszüge übereinander, Auszugssperre 2 Cadres, étagés, avec inter- verouillage	AE TA086-2_*	521
	3 Auszüge übereinander, Auszugssperre 3 Cadres, étagés, avec inter- verouillage	AE TA086-3_*	785
	4 Auszüge übereinander, Auszugssperre 4 Cadres, étagés, avec inter- verouillage	AE TA086-4_*	1.045
Für Schrank 1.000 breit Pour armoire largeur 1.000  	1 Auszug, 2x Hängeregistratur DIN A4 quer 1 Cadre, 2x dossier DIN A4 horizontal	AE TA106-1_*	261
	2 Auszüge übereinander, Auszugssperre 2 Cadres, étagés, avec inter- verouillage	AE TA106-2_*	573
	3 Auszüge übereinander, Auszugssperre 3 Cadres, étagés, avec inter- verouillage	AE TA106-3_*	863
	4 Auszüge übereinander, Auszugssperre 4 Cadres, étagés, avec inter- verouillage	AE TA106-4_*	1.150
Garderobenstange (feststehend) <small>Barre garde-robe (arrêté)</small>			
Für Elemente 400 breit Pour éléments largeur 400		AE GS04	6
Für Elemente 500 breit Pour éléments largeur 500		AE GS05	6
Für Elemente 600 breit Pour éléments largeur 600		AE GS06	8
Für Elemente 800 breit Pour éléments largeur 800		AE GS08	10
Für Elemente 1.000 breit Pour éléments largeur 1.000		AE GS10	14
Für Elemente 1.200 breit Pour éléments largeur 1.200		AE GS12	17

\* Bitte ersetzen Sie den Unterstrich \_ durch H = Hängeregistratur bzw. S = Schublade

\* Svp. substituer soulignage \_ par H = dossier ou S = tiroirs.

# Inneneinrichtungen

## Aménagement

### Sonstige Inneneinrichtungen und Mittelwand für Elemente Tiefe 640 mm Autre aménagement et paroi centrale pour élément profondeur 640 mm

	Erläuterung (Maße in mm) Explication (Dimensions en mm)	Bestellbezeichnung Désignation-Référence	Preis Prix (Euro)
Teeküche Kitchenette Nirosta-Spülbecken rechts, Kühlschrank 124 l links, inkl. Verblendung und Belüftung, ohne Armaturen évier Nirosta à droite, frigo 124 l gauche, y compris jonction et aération Nirosta-Spülbecken links, Kühlschrank 124 Liter rechts inkl. Verblendung und Belüftung, ohne Armaturen évier Nirosta à gauche, frigo 124 l droite, y compris jonction et aération	Für Schrank 1.000 breit Pour armoire largeur 1.000	AE TEE64R	2.783
	Für Schrank 1.000 breit Pour armoire largeur 1.000	AE TEE64L	2.783
Kühlschrank 124 Liter frigo, 124 l	Für Schrank 800 breit Pour armoire largeur 800	AE KS140	1.080
Mittelwand Paroi centrale	Für Element 8 OH, 600 mm Tiefe Pour élément 8 HC, 600 mm Prof.	AE MW08-6	147
	Für Elemente 7 OH, 600 mm Tiefe Pour élément 7 HC, 600 mm Prof.	AE MW07-6	134
	Für Elemente 6 OH, 600 mm Tiefe Pour élément 6 HC, 600 mm Prof.	AE MW06-6	124

# Inneneinrichtungen

## Aménagement

Für alle Elemente Tiefe 400/420/640 mm Pour éléments profondeur 400/420/640 mm

Erläuterung (Maße in mm) Explication (Dimensions en mm)	Bestellbezeichnung Désignation-Référence	Preis Prix (Euro)
Spiegel 400 x 300 mm Miroir 400 x 300 mm	AE SPG	31
Sortiergestell Casier de rangement Kunststoff, Schwarz mit 5 Schüben Matière plastique, noir avec 5 tiroirs 	AE SOG	75
Lichtschalterabdeckung Cache de découpe interrupteur	AE SA	8
Kühlschrank 28 Liter frigo, 28 l	AE KS28	1.031
Belüftung für Kühlschrank, inkl. Verblendung (bei AE KS28 erforderlich) Aération pour frigo, y compris jonction (nécessaire pour AE KS28)	AE BKV	303
Drehknopf mit Schließzylinder Bouton rotatif avec serrure à clé für linke Tür pour porte gauche	AE DRKN-MZL	29
Drehknopf mit Schließzylinder Bouton rotatif avec serrure à clé für rechte Tür pour porte droite	AE DRKN-MZR	29
Drehknopf ohne Zylinder Bouton rotatif sans serrure	AE DRKN-OZ	7
Knopf feststehend Bouton fix	AE KNF	7
Drehstangenschloss für 2 OH Obertüren mit Drehknopf abschließbar, für linke Einzeltür 728 mm hoch Crémone avec boîtier pour portes en haute 2 HC avec bouton rotatif à clé, pour porte seule à gauche hauteur 728 mm	AE SCHL02EL	56
Drehstangenschloss für 2 OH Obertüren mit Drehknopf abschließbar, für rechte Einzeltür 728 mm hoch Crémone avec boîtier pour portes en haute 2 HC avec bouton rotatif à clé, pour porte seule à droite hauteur 728 mm	AE SCHL02ER	56
Drehstangenschloss für 2 OH Obertüren mit Drehknopf abschließbar, für Türpaar 728 mm hoch Crémone avec boîtier pour portes en haute 2 HC avec bouton rotatif à clé, pour paire des portes hauteur 728 mm	AE SCHL02DR	56
Drehstangenschloss für 1 OH Obertüren mit Drehknopf abschließbar, für linke Einzeltür 344 mm hoch Crémone avec boîtier pour portes en haute 1 HC avec bouton rotatif à clé, pour porte seule à gauche hauteur 344 mm	AE SCHL01EL	56
Drehstangenschloss für 1 OH Obertüren mit Drehknopf abschließbar, für rechte Einzeltür 344 mm hoch Crémone avec boîtier pour portes en haute 1 HC avec bouton rotatif à clé, pour porte seule à droite hauteur 344 mm	AE SCHL01ER	56
Drehstangenschloss für 1 OH Obertüren mit Drehknopf abschließbar, für Türpaar 344 mm hoch Crémone avec boîtier pour portes en haute 1 HC avec bouton rotatif à clé, pour paire des portes hauteur 344 mm	AE SCHL01DR	56
Schlüssel für Zylinderschloss Clé pour serrure	ZT SSI	5

# Deckenanschlussblenden / Sichtrückwände

## Jonctions plafonds / faces arrières

### Deckenanschlussblenden Jonctions plafonds

Erläuterung Explication	für Elementbreite (mm) pour Élément largeur (mm)	Breite (mm) Largeur (mm)	Bestellbezeichnung Désignation-Référence	Preis Prix PG 1 (Euro)	Preis Prix PG 4 (Euro)	Preis Prix PG 5 (Euro)
Deckenanschlussblenden bis 200 mm Höhe Jonctions plafonds h: jusqu'à 200 mm	400	392	AE DB0204	30	49	51
	500	492	AE DB0205	32	55	57
	600	592	AE DB0206	35	59	64
	800	792	AE DB0208	46	81	86
	1.000	992	AE DB0210	52	96	101
	1.200	1.192	AE DB0212	57	111	118
Deckenanschlussblenden bis 400 mm Höhe Jonctions plafonds h: jusqu'à 400 mm	400	392	AE DB0404	35	69	74
	500	492	AE DB0405	43	82	89
	600	592	AE DB0406	47	94	101
	800	792	AE DB0408	66	132	142
	1.000	992	AE DB0410	79	159	173
	1.200	1.192	AE DB0412	87	182	204
Deckenanschlussblenden bis 600 mm Höhe Jonctions plafonds h: jusqu'à 600 mm	400	392	AE DB0604	46	94	100
	500	492	AE DB0605	52	113	124
	600	592	AE DB0606	66	139	151
	800	792	AE DB0608	85	180	199
	1.000	992	AE DB0610	106	231	249
	1.200	1.192	AE DB0612	119	264	287

### Sichtrückwände Faces arrières

Erläuterung Explication	für Elementbreite (mm) pour Élément largeur (mm)	Breite (mm) Largeur (mm)	Bestellbezeichnung Désignation-Référence	Preis Prix PG 1 (Euro)	Preis Prix PG 4 (Euro)	Preis Prix PG 5 (Euro)
Sichtrückwände 6 OH ohne Deckenanschluß Faces arrières 6 HC sans jonctions plafonds	400	392	AE SRW046	128	293	319
	500	492	AE SRW056	152	356	390
	600	592	AE SRW066	164	411	451
	800	792	AE SRW086	261	596	649
	1.000	992	AE SRW106	302	721	788
	1.200	1.192	AE SRW126	334	795	869
Sichtrückwände 7 OH ohne Deckenanschluß Faces arrières 7 HC sans jonctions plafonds	400	392	AE SRW047	178	371	406
	500	492	AE SRW057	200	440	482
	600	592	AE SRW067	223	515	563
	800	792	AE SRW087	352	754	813
	1.000	992	AE SRW107	418	917	1.012
	1.200	1.192	AE SRW127	464	1.012	1.120
Sichtrückwände 8 OH ohne Deckenanschluß Faces arrières 8 HC sans jonctions plafonds	400	392	AE SRW048	187	409	445
	500	492	AE SRW058	227	502	549
	600	592	AE SRW068	239	579	634
	800	792	AE SRW088	372	815	891
	1.000	992	AE SRW108	446	1.008	1.101
	1.200	1.192	AE SRW128	493	1.113	1.215

# Wandanschlussblenden / Abschlusseiten / Abdeckplatten

## Jonctions murales / côtes de finition / dessus de finition

Erläuterung Explication	Breite Wandblende in mm Largeur jonction murale en mm	Bestellbezeichnung Désignation-Référence	Preis Prix PG 1 (Euro)	Preis Prix PG 4 (Euro)	Preis Prix PG 5 (Euro)
Wandanschlussblenden bis 2.500 mm hoch Jonction murale h: jusqu'à 2.500 mm	100	AE WB2501*	66	120	129
	200	AE WB2502*	80	179	196
	300	AE WB2503*	99	242	269
	400	AE WB2504*	113	302	337
	500	AE WB2505*	128	364	406
	600	AE WB2506*	145	327	477
Wandanschlussblenden bis 3.000 mm hoch Jonction murale h: jusqu'à 3.000 mm	100	AE WB3001*	78	141	151
	200	AE WB3002*	93	213	234
	300	AE WB3003*	108	280	312
	400	AE WB3004*	126	347	390
	500	AE WB3005*	139	417	468
	600	AE WB3006*	156	488	547
Wandanschlussblenden bis 3.500 mm hoch (geteilt bei 2.233 mm) Jonction murale h: jusqu'à 3.500 mm (partagé à la hauteur de 2.233 mm)	100	AE WB3501*	81	156	168
	200	AE WB3502*	99	237	252
	300	AE WB3503*	116	315	347
	400	AE WB3504*	135	395	442
	500	AE WB3505*	147	471	532
	600	AE WB3506*	167	550	619

### Abschlusseiten/Abdeckplatten 13/19 mm Stärke Côtes et dessus de finition/épaisseur 13/19 mm

Erläuterung Explication	Breite (mm) Largeur (mm)	Bestellbezeichnung Désignation-Référence	Preis Prix PG 1 (Euro)	Preis Prix PG 4 (Euro)	Preis Prix PG 5 (Euro)
Abschlusseiten bis 2.500 mm hoch Côtes de finition, h: jusqu'à 2.500 mm	423	AE AS2542*	100	290	322
	470	AE AS2545*	98	277	310
	680	AE AS2568*	128	412	462
Abschlusseiten bis 3.000 mm hoch Côtes de finition, h: jusqu'à 3.000 mm	423	AE AS3042*	117	343	385
	470	AE AS3045*	113	328	368
	680	AE AS3068*	156	496	558
Abschlusseiten bis 3.500 mm hoch (geteilt bei 2.233 mm) Côtes de finition h: jusqu'à 3.500 mm (partagé à 2.233 mm)	423	AE AS3542*	146	412	460
	470	AE AS3545*	143	397	443
	680	AE AS3568*	174	568	641
Abdeckplatten <sup>1</sup> für Raumteiler, Preis pro laufender Meter, 427 mm tief Dessus de finition <sup>1</sup> pour armoires cloisons, prix par m.l, Profondeur 427 mm		AE AP42**	87	188	207
Abdeckplatten <sup>1</sup> zum Anpassen an bauseitige Wände Preis pro laufender Meter, 470 mm tief Dessus de finition <sup>1</sup> pour armoires murales, prix par m.l, Profondeur 470 mm, pour ajustement au mur		AE AP45**	81	178	197
Abdeckplatten <sup>1</sup> zum Anpassen an bauseitige Wände Preis pro laufender Meter, 680 mm tief Dessus de finition <sup>1</sup> pour armoires murales, prix par m.l, Profondeur 680 mm, pour ajustement au mur		AE AP68**	96	215	245

<sup>1</sup> Abdeckplatten max. Länge 3.000 mm pro Stück.

<sup>1</sup> Longueur maximale pour dessus de finition 3.000 mm par pièce

\* Bitte ersetzen Sie den Unterstrich \_  
durch L für links an Wand anschließend bzw. R für rechts an Wand anschließend.

\* Svp. substituer soulignage \_  
par L pour situation gauche ou bien R pour situation droite.

\*\* Bitte ersetzen Sie:

\*\* Svp. substituer:

L = links Kante      B = beidseitige Kante  
R = rechts Kante      M = ohne Kante

L = chant à gauche      B = 2 côtes  
R = chant à droite      M = sans chant

# Mehrpreise Plus-Values

## Mehrpreise Glastüren Satinato (ESG Sicherheitsglas) Plus-Values portes vitrees satinato (verre de sécurité)

Erläuterung Explication	Für Elementbreite (in mm) Pour éléments largeur (en mm)	Bestellbezeichnung Désignation-Référence	Preis Prix (Euro)
für Schranktüren 1 OH pour portes d'armoires 1 HC	600	AE GSA062K	39
	800	AE GSA062K	49
	1.000	AE GSA062K	65
für Schranktüren 2 OH pour portes d'armoires 2 HC	600	AE GSA062K	65
	800	AE GSA082K	84
	1.000	AE GSA102K	107
für Schranktüren 3 OH pour portes d'armoires 3 HC	600	AE GSA063K	95
	800	AE GSA083K	128
	1.000	AE GSA103K	160
für Schranktüren 4 OH pour portes d'armoires 4 HC	600	AE GSA064	129
	800	AE GSA084	170
	1.000	AE GSA104	213
für Schranktüren 5 OH pour portes d'armoires 5 HC	600	AE GSA065	160
	800	AE GSA085	213
	1.000	AE GSA105	266
für Schranktüren 6 OH pour portes d'armoires 6 HC	600	AE GSA066	192
	800	AE GSA086	256
	1.000	AE GSA106	320
Satinato für Türelemente (Durchgangs-Glastür) pro Element Satinato pour élément de porte (porte vitrée) par élément	1.000	AE T-GS	659

## Mehrpreise für Alu-Strukturoberflächen (horizontal) der Türen Plus-Values pour faces alu-structures (horizontal)

Erläuterung (Maße in mm) Explication (Dimensions en mm)	Breite in mm Largeur en mm	Bestellbezeichnung Désignation-Référence	Preis Prix (Euro)
für Element 1 OH pour élément 1 HC	400	AE AS041	75
	600	AE AS061	88
	800	AE AS081	101
	1.000	AE AS101	115
	1.200	AE AS121	245
für Element 2 OH pour élément 2 HC	400	AE AS042	100
	600	AE AS062	127
	800	AE AS082	153
	1.000	AE AS102	178
	1.200	AE AS122	203
für Element 3 OH pour élément 3HC	400	AE AS043	127
	600	AE AS063	167
	800	AE AS083	203
	1.000	AE AS103	243
	1.200	AE AS123	281
für Element 4 OH pour élément 4 HC	400	AE AS044	153
	600	AE AS064	203
	800	AE AS084	256
	1.000	AE AS104	306
	1.200	AE AS124	362
für Element 5 OH pour élément 5 HC	400	AE AS045	178
	600	AE AS065	243
	800	AE AS085	306
	1.000	AE AS105	373
	1.200	AE AS125	439
für Element 6 OH pour élément 6 HC	400	AE AS046	203
	600	AE AS066	281
	800	AE AS086	362
	1.000	AE AS106	438
	1.200	AE AS126	514

# Mehrpreise Plus-Values

## Mehrpreise für furnierte Sichtrückwände Plus-Values pour faces arrières en placage bois

Erläuterung (Maße in mm) Explication (Dimension en mm)	Mehrpreis Plus-value (Euro)	Preis pro Einheit Prix par unité
Zulagen je m <sup>2</sup> Frontfläche* Plus-value par m <sup>2</sup> sur toute la surface*		
Buche Natur Hêtre naturel	133	pro m <sup>2</sup> par m <sup>2</sup>
Ahorn Natur Erable naturel	133	pro m <sup>2</sup> par m <sup>2</sup>
Kirschbaum Cerisier	158	pro m <sup>2</sup> par m <sup>2</sup>
Eiche Weißgekalkt Chêne blanc à la chaux	158	pro m <sup>2</sup> par m <sup>2</sup>
Weitere Furniere auf Anfrage Autres finition sur demande		

\* Die aufgeführten Preise beziehen sich auf die Ausführung Preisgruppe 1 (über alles bemessen). \* Les prix faire référence à prix groupe 1 (sur tout).

## Mehrpreise für Griffe und Stahlfachböden silbermetallic Plus-Values pour poignées et tablettes métallique, Argent métallisé

Bezeichnung	Mehrpreis (Euro)
<b>1 Griff mit 1 Schloss für Schränke 400, 500, 600 mm Breite</b>	
Typ 6, 128 mm	16
Typ 7E, 256 mm (silbermetallic)	34
Typ 7C, 256 mm(chrom)	39
Typ 8V, 256 mm (Edelstahl)	77
Typ 8Y, 640 mm (Edelstahl)*	79
<b>2 Griffe mit 1 Schloss für Schränke 800, 1.000, 1.200 mm Breite</b>	
Typ 6, 128 mm	16
Typ 7E, 256 mm (silbermetallic)	48
Typ 7C, 256 mm (chrom)	61
Typ 8V, 256 mm (Edelstahl)	137
Typ 8Y, 640 mm (Edelstahl)*	141
<b>pro Stahlfachboden, Silbermetallic</b>	<b>4</b>

Désignation	Plus value (Euro)
<b>1 poignée avec 1 serrure pour éléments 400, 500, 600 mm largeur</b>	
Type 6, 128 mm	16
Type 7E, 256 mm (argent métallisé)	34
Type 7C, 256 mm (chromé)	39
Type 8V, 256 mm (Inox)	77
Type 8Y, 640 mm (Inox)*	79
<b>2 poignée avec 1 serrure pour éléments 800, 1.000, 1.200 mm largeur</b>	
Type 6, 128 mm	16
Type 7E, 256 mm (argent métallisé)	48
Type 7C, 256 mm (chromé)	61
Type 8V, 256 mm (Inox)	137
Type 8Y, 640 mm (Inox)*	141
<b>par tablette métallique, Argent métallisé</b>	<b>4</b>

\* Ausschließlich für den Einsatz bei Vertikalschüben der Kombinationsschränke

\* Poignées uniquement pour les tiroirs des armoires

# Montagekosten (netto) Frais de montage (net)

## Systemschrankwand in Aluminiumrahmenbauweise Système de rangement avec structure en cadre d'aluminium

Preis pro m <sup>2</sup> Prix par m <sup>2</sup>	Vormauerwand (n Euro) Armoires murals (en Euro)	Raumteiler (n Euro) Armoires cloison sans jonction (en Euro)
bis 150 m <sup>2</sup> jusqu'à 150 m <sup>2</sup>	49	55
151 m <sup>2</sup> - 300 m <sup>2</sup>	46	52
ab 301 m <sup>2</sup> à 301 m <sup>2</sup>	42	47

Die Gesamtanzahl der m<sup>2</sup> des Objekts sind maßgebend für die jeweilige Preiskategorie. Sonderarbeiten wie Verkleidungen von Pfeilern, Rohren, Unterzügen usw. werden getrennt nach Aufwand (Std.-Satz 36 EUR) verrechnet. Die genannten Preise sind Nettopreise, ausschließlich Mehrwertsteuer und beinhalten Spesen, Auslösung, Fahrtkosten und dergleichen. Bitte beachten Sie außerdem unsere besonderen Bedingungen für Lieferung und Montage von Schrankwänden.

Veillez choisir la catégorie de prix pour le montage selon le m<sup>2</sup> total du project. Travaux speciaux comme habillage des piliers, des tuyaux, poutres etc. seront facturer par heures de travail (taux horaire 36 EUR). Les prix s'entendent net, hors T.V.A. Tous les frais comme dépenses, frais de transport etc. sont inclus. Veillez svp. prendre-nôtre de nos conditions de livraison et montage des système de rangement.

## Sonstige Montagekosten Autre frais de montage

Erläuterung (Maße in mm) Explication (Dimension en mm)	Mehrpriis Plus-value (Euro)	Preis pro Einheit Prix par unité
Bohrungen für Schalter und Steckdosen Percement pour interrupteurs et prises	8	pro Stück par pièce
Ausschnitte für horizontale Leitungsführungen Decoupes horizontales pour tuyauterie	25	pro Stück par pièce

## Legende

FB = Fachboden HR = Hängeregistratur  
OH = Ordnerhöhe AZ = Auszüge

## Legende

tab. = tablette CD = Cadres télescopiques  
HC = Hauteur classeur TR = Tiroirs

## Allgemeine Informationen

**Alle Elemente sind ohne Fachböden.** Elementhöhe bis 3.203 mm auf Anfrage erhältlich. Sockelhöhe 81 mm. Optional sind die Fachböden in Silbermetall erhältlich, siehe Mehrpreise S.52. Die maximale Belastung für Holzfachboden, 1000 mm Breite beträgt 20 kg. Bei Elementbreite 1.200 mm müssen Stahlfachböden verwendet werden. Glastüren sind ebenfalls auf Anfrage mit Schloss erhältlich.

Die aufgeführten Preise sind unverbindliche Preisempfehlungen in Euro. Die jeweils gültige Mehrwertsteuer ist nicht enthalten. Modelländerungen, die technisch bedingt sind und der Weiterentwicklung dienen, behalten wir uns vor. Ansonsten gelten unsere Verkaufs-, Liefer- und Zahlungsbedingungen.

## Informations généraux

**Tous éléments sans tablettes.** Hauteur des éléments jusqu'à 3.203 mm sur demande. Hauteur socle 81 mm. Tablettes en argent métallisé optionnel (plue value p. 521). Charge maximale pour tablettes en bois de largeur 1000 mm = 20 kg. Rayonnage, largeur 1200 mm, avec tablettes métallique. Pour les éléments de 1200 mm de large, tablettes métallique sont obligatoire. Serrure pour portes en verres sur demande.

Les prix indiqués sont des prix de vente conseillés en Euro. Les Taxes (TVA) ne sont pas inlus. Nous nous réservons tous droits de modification liée à l'évolution technique. Sont valables nos conditions de vente, de livraison et de paiement habituelles.

**ophelis GmbH**

Dr.-Alfred-Weckesser-Straße 1 D-76669 Bad Schönborn  
Telefon: +49(0)72 53.83-0 Fax: +49(0)72 53.3 11 25  
[www.ophelis.de](http://www.ophelis.de) [info@ophelis.de](mailto:info@ophelis.de)