

orga.cube
TEC Tower



orga.cube / TEC Tower Preisliste 2012-04
orga.cube / TEC Tower Liste des prix 2012-04



Ausführungsschlüssel

orga.cube / Abdeckplatte / Front / Innenflächen

| | Abdeckplatte | Korpus | Front | Innenflächen | Griffe |
|---------------------|--|--|--|--|--|
| Preisgruppe PG 1 | Melamin WT = Atlasweiß WS = Softweiß LG = Lichtgrau GP = Graphit BH = Buche hell HD = Ahorn Dekor HA = Havanna** EH = Eiche hell SM = Silbermetallic TP = Taupe | Melamin WT = Atlasweiß WS = Softweiß LG = Lichtgrau GP = Graphit BH = Buche hell HD = Ahorn Dekor HA = Havanna** EH = Eiche hell SM = Silbermetallic TP = Taupe | Melamin WT = Atlasweiß WS = Softweiß LG = Lichtgrau GP = Graphit BH = Buche hell HD = Ahorn Dekor HA = Havanna** EH = Eiche hell SM = Silbermetallic TP = Taupe | Melamin WT = Atlasweiß WS = Softweiß LG = Lichtgrau GP = Graphit BH = Buche hell HD = Ahorn Dekor HA = Havanna** EH = Eiche hell SM = Silbermetallic OH = Olive hell* AM = Alparot Melamin* NA = Nachtblau* TP = Taupe | Stabgriff Typ 1 (256 mm) 1I = Edelstahl* 1J = Atlasweiß* 1K = Softweiß* 1L = Silbermetallic* Stabgriff Typ 7 (256 mm) 7E = Silbermetallic* 7C = Chrom* Stabgriff Typ 8 (256 mm) 8V = Edelstahl* Stabgriff Typ 9 (256 mm) 9G = Aluminium eloxiert* |

Ausführungsschlüssel

1

2

3

4

5

* Mehrpreise, siehe S. 17, orga.cube nur mit Griffen gegen Mehrpreis lieferbar!

** nur noch bis 31.12.12 bestellbar

Empfehlungen Farbkombinationen orga.cube

| | | Innenflächen | | | | | | | | | | | |
|--------|----|--------------|----|----|----|----|----|----|----|----|----|----|----|
| | | WT | WS | LG | SM | GP | HD | BH | EH | AM | NB | OH | TP |
| Korpus | WT | • | | | • | • | • | • | • | • | • | • | • |
| | WS | | • | | • | • | • | • | • | • | • | • | • |
| | LG | | | • | • | • | • | • | • | • | • | • | |
| | SM | • | • | | • | • | • | • | • | • | • | • | |
| | GP | • | • | • | • | • | | | | • | | • | |
| | HD | • | • | • | • | | • | | | | • | | • |
| | BH | • | • | • | • | • | | • | | | • | | |
| | EH | • | • | • | • | | | | • | | | • | • |
| | TP | • | • | | | | • | | • | | | | • |

Ausführungsschlüssel

TEC Tower / Rückwandblende / Sichtschutzpaneel

| | Rückwandblende, Paneel | Korpus | Front | Sockel | Griffe |
|-----------------------------------|---|--|--|--|---|
| Preisgruppe PG 1 | Melamin WT = Atlasweiß WS = Softweiß SM = Silbermetallic GP = Graphit | Melamin WT = Atlasweiß SW = Softweiß SM = Silbermetallic GP = Graphit | Melamin WT = Atlasweiß SW = Softweiß SM = Silbermetallic GP = Graphit | WT = Atlasweiß WS = Softweiß SM = Silbermetallic | Griffleiste TA = aus Aluminium* Stabgriff Typ 1, 128 mm 1A = Edelstahl* 1B = Atlasweiß* 1C = Softweiß* 1D = Silbermetallic* Stabgriff Typ 1, 256 mm 1I = Edelstahl* 1J = Atlasweiß* 1K = Softweiß* 1L = Silbermetallic* |
| Preisgruppe PG 20 ¹ | Lucia SH = Sahara TU = Tundra AA = Apple AT = Arctic IN = India MR = Mars OC = Ocean SK = Sky OA = Opal CO = Cornflower SE = Stone | | | | |
| Preisgruppe PG 21 ¹ | Lucia FR² C1 = Tundra FR C2 = Apple FR C3 = Cornflower FR C4 = Arctic FR C5 = Sahara FR C6 = Opal FR C7 = Stone FR Filz* F0 = Bordeaux F1 = Rot F2 = Taupe Melange F3 = Camel F4 = Olive F5 = Gelb Melange F6 = Türkis Melange F7 = Blau Melange F8 = Grau F9 = Weißgrau Melange Kvadrat- Remix R1 = Hellgrau (123) R2 = Dunkelgrau (133) R3 = Crème (113) R4 = Capuccino (233) R5 = Orange (443) R6 = Rotorange (653) R7 = Taubenblau (733) R8 = Grün (933) Kvadrat – Highfield* H1 = Maigrün (951) H2 = Violett (681) H3 = Braun (371) H4 = Beige (241) H5 = Dunkelgrau (141) | | | | |

Ausführungsschlüssel

1

2

3

4

5

* Mehrpreis Griffe, siehe S. 17 ¹ Stoffbezug für Sichtschutzpaneel

² Nach DIN 4102 Teil 1, Brandklasse B1, sowie nach FAR 25.853 (b)

Bestellbeispiel

Beispiel für den Bestellbezeichnungsschlüssel und den Ausführungsschlüssel TEC Tower

| Bestellbezeichnung | | | | | | | | | |
|--------------------|---|---|--------------------|---|---|---|--|--|--|
| T | T | T | K | O | O | L | | | |
| Modell | | | Artikelbezeichnung | | | | | | |

| Ausführungsschlüssel | | | | | | | | | |
|----------------------|---|---|---|---|---|---|---|---|---|
| - | - | S | M | S | M | S | M | T | A |
| 1 | 2 | 3 | 4 | 5 | | | | | |

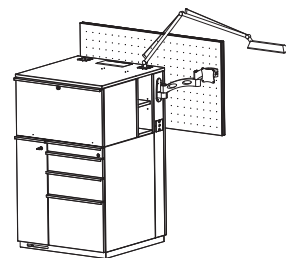

| Beispiel TEC Tower mit Privatfach | Bestellbezeichnung | Ausführungsschlüssel | Einzelpreis in Euro |
|---|--------------------|----------------------|---------------------|
| TEC Tower mit Klappe mit offenem Regalfach, 1 FB; inkl. Griffleiste in Aluminium vorbereitet zur Anbringung Monitorschwenkarm / Leuchte rechts | TT TKOOL | -- SM SM SM TA | 1.816 |
| Montageschlüssel für Kabeldurchlass | TT MSKD | | 83 |
| Schreibtischleuchte Tolomeo Video | ZO LA-TV | | 383 |
| Monitorschwenkarm | ZO MO 01 | | 371 |
| Sichtschutzpaneel, Stoff Cornflower | RN RBTC-1 | CO -- -- -- -- | 520 |

Beispiel für den Bestellbezeichnungsschlüssel und den Ausführungsschlüssel orga.cube

| Bestellbezeichnung | | | | | | | | | |
|--------------------|---|--------------------|---|---|---|--|--|--|--|
| O | C | K | 3 | R | A | | | | |
| Modell | | Artikelbezeichnung | | | | | | | |

| Ausführungsschlüssel | | | | | | | | | |
|----------------------|---|---|---|---|---|---|---|---|---|
| L | G | L | G | L | G | L | G | 1 | K |
| 1 | 2 | 3 | 4 | 5 | | | | | |

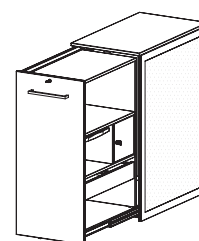

| Beispiel orga.cube | Bestellbezeichnung | Ausführungsschlüssel | Einzelpreis in Euro |
|---|--------------------|----------------------|---------------------|
| orga.cube Tiefe 885 mm akustisch wirksam | OCK3RA | LG LG LG LG 1K | 2.069 |
| Mehrpreis Griff Typ 1, 256 mm | | | 25 |

Code d'exécution

TEC Tower/Voile de fond/panel en tissu

| | Voile de fond, panel en tissu | Plateau | Face | Piètement | Poignées |
|-----------------------------------|---|--|--|---|---|
| Prix groupe PG 1 | Melamine WT = Blanc atlas WS = Blanc soft SM = Argent métallisé GP = Graphite | Melamine WT = Blanc atlas WS = Blanc soft SM = Argent métallisé GP = Graphite | Melamine WT = Blanc atlas WS = Blanc soft SM = Argent métallisé GP = Graphite | WT = Blanc atlas WS = Blanc soft SM = Argent métallisé ¹ | Poignée linéaire TA = en aluminium* Poignées Type 1, 128 mm 1A = Inox* 1B = Blanc atlas* 1C = Blanc soft* 1D = Argent métallisé* Poignées Type 1, 256 mm 1I = Inox* 1J = Blanc atlas* 1K = Blanc soft* 1L = Argent métallisé* |
| Prix groupe PG 20 ¹ | Lucia SH = Sahara TU = Tundra AA = Apple AT = Arctic IN = India MR = Mars OC = Ocean SK = Sky OA = Opal CO = Cornflower SE = Stone | | | | |
| Prix groupe PG 21 ¹ | Lucia FR¹ C1 = Tundra FR C2 = Apple FR C3 = Cornflower FR C4 = Arctic FR C5 = Sahara FR C6 = Opal FR C7 = Stone FR Feutre* F0 = Bordeaux F1 = Rouge F2 = Taupe Mélange F3 = Camel F4 = Olive F5 = Jaune Mélange F6 = Turquoise Mélange F7 = Bleu Melange F8 = Gris F9 = Blanc-gris Mélange Kvadrat – Remix R1 = Gris claire (123) R2 = Gris foncé (133) R3 = Crème (113) R4 = Capuccino (233) R5 = Orange (443) R6 = Rouge-orange(653) R7 = Bleu pigeon (733) R8 = Vert (933) Kvadrat – Highfield* H1 = Vert mai (951) H2 = Violet (681) H3 = Brun (371) H4 = Beige (241) H5 = Gris foncé (141) | | | | |

Exécution

1

2

3

4

5

* Plus value poignées, p. 17

¹ Tissu pour panel en tissu

²D'après DIN 4102 Section 1, classement au feu B1, même que d'après FAR 25.853 (b)

Exemple de la commande

Exemple pour la référence d'article et d'exécution TEC Tower

| | | | | | | | | | | | | | | | | | | | |
|-----------------------|---|---|---|---|---------------------|---|--|--|--|-----------|---|---|---|---|---|---|---|---|---|
| Référence d'article | | | | | | | | | | Exécution | | | | | | | | | |
| T | T | T | K | O | O | L | | | | - | - | S | M | S | M | S | M | T | A |
| Désignation Programme | | | | | Désignation Article | | | | | 1 | 2 | 3 | 4 | 5 | | | | | |

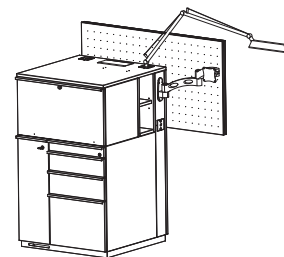

| Exemple TEC Tower avec un compartiment privé | Référence d'article | Exécution | P.U. (Euro) |
|---|---------------------|----------------|-------------|
| TEC Tower avec volet inclu. poignée linéaire en aluminium Préparé pour la fixation d'un bras pivotant pour écran plat / lampe à droite | TT TKOOL | -- SM SM SM TA | 1.816 |
| Clé de montage pour sortie de câble | TT MSKD | | 83 |
| Lampe de table de bureau Tolomeo Video | ZO LA-TV | | 383 |
| Bras pivotant pour écran plat | ZO MO 01 | | 371 |
| Panel en tissu, Tissue Cornflower | RN RBTC-1 | CO -- -- -- -- | 520 |

Exemple pour la référence d'article et d'exécution orga.cube

| | | | | | | | | | | | | | | | | | | | |
|-----------------------|---|---|---|---|---------------------|--|--|--|--|------------------|---|---|---|---|---|---|---|---|---|
| Référence d'article | | | | | | | | | | Code d'exécution | | | | | | | | | |
| O | C | K | 3 | R | A | | | | | L | G | L | G | L | G | L | G | I | K |
| Désignation Programme | | | | | Désignation Article | | | | | 1 | 2 | 3 | 4 | 5 | | | | | |

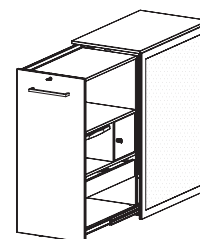

| Exemple orga.cube | Référence d'article | Exécution | P.U. (Euro) |
|--|---------------------|----------------|-------------|
| orga.cube profondeur 867 mm à absorption phonique | OCK3RA | LG LG LG LG 1K | 2.069 |
| Plus-value poignée Type 1 | | | 25 |

- 10** orga.cube
orga.cube
- 12** Additive Elemente orga.cube
Autres produits et éléments orga.cube
- 15** TEC Tower
TEC Tower
- 16** Additive Elemente TEC Tower
Autres produits et éléments TEC Tower
- 17** Mehrpreise
Plus-Values

Lieferzeit:

TEC Tower und orga.cube werden individuell nach Kundenwunsch gefertigt und haben eine erweiterte Lieferzeit von 6 Wochen ab Auftragsklarheit.

Erläuterung: Additive Elemente

Die additiven Elemente des TEC Tower (Schreibtischleuchte, Elektrifizierungsklappe und Kabeldurchlässe) sind immer Aluminium-farbig bzw. Silbermetall. Bei den Griffen Typ 1 besteht Wahlmöglichkeit bzgl. der Farben gemäß des Ausführungsschlüssels.

Legende

FB = Fachboden

Die aufgeführten Preise sind unverbindliche Preisempfehlungen in Euro. Die jeweils gültige Mehrwertsteuer ist nicht enthalten. Modelländerungen, die technisch bedingt sind und der Weiterentwicklung dienen, behalten wir uns vor. Ansonsten gelten unsere Verkaufs-, Liefer- und Zahlungsbedingungen.

Unverbindliche Preisempfehlung ohne Mehrwertsteuer und ohne Montagekosten
Nos Prix s'entendent comme prix tarif conseillés hors TVA et hors montage

Delai des livraison:

TEC Tower et orga.cube sont fabriqués sur commande selon choix du client. Le délai de livraison pour ces produits est de 6 semaines après la commande et la clarification de tous les détails.

Explication : Les autres produits et éléments

Les autres produits et éléments pour TEC Tower (lampe de table de bureau, clapet basculant pour électrification, passage de câble) sont toujours en couleur aluminium ou bien en argent métallisé. Voir le Code d'Exécution pour le choix des couleurs des poignées Type 1.

Légende

tab. = Tablette

Les prix indiqués, sont des prix de vente conseillés en Euro. Les Taxes (TVA) ne sont pas inclus. Nous nous réservons tous droits de modification liée à l'évolution technique. Sont valables nos conditions de vente, de livraison et de paiement habituelles.

orga.cube übernimmt die Funktion von Stauraum im direkten Zugriff und ist für zusätzlichen Komfort mit einem Utensilienauszug sowie einem abschließbaren Privatfach ausgerüstet. Gleichzeitig bietet orga.cube, der zum ungestörten Arbeiten im geöffneten Zustand verbleibt, auch zusätzliche Privatheit am Arbeitsplatz und übernimmt so eine Abschirmungs- und Raumgliederungsfunktion, zugeschoben bietet er die Möglichkeit der offenen Kommunikation mit dem Nachbarn. So ist der Arbeitsplatz für den Mitarbeiter flexibel gestaltbar, der Übergang von Einzel- in Gruppenbüros wird erleichtert.

orga.cube organisiert optimal – alle Arbeitsmittel befinden sich in direkter Reichweite des Mitarbeiters, der Zugriff zu den Arbeitsmitteln wird vereinfacht.

Die Höhe des orga.cubes ist auf andere Systemelemente von ophelis abgestimmt (Raumgliederungssystem Syntax, Beistellmöbel Linie E und S, Systemschrankwand in Korpusbauweise), sodass es sich als modulares Systemmöbel in den Raum integrieren lässt.

Ausstattung orga.cube:

- Utensilienauszug in Silber
- 2 Fächer mit 1 Ordnerhöhe
- Hängeregistraturauszug oder Designschubkästen optional
- abschließbares Privatfach
- Front und Privatfachtür verschieden schließend

orga.cube se charge de la fonction d'espace de rangement à accès direct et est équipé d'un cadre coulissant à ustensiles ainsi que d'un compartiment privé fermant à clé pour plus de confort. Parallèlement, orga.cube qui reste ouvert pour ne pas gêner le travail, offre également un supplément d'intimité au poste de travail, se chargeant ainsi d'une fonction de protection de l'intimité et de séparation de l'espace en plus. Tout en offrant, en mode rabattu, la possibilité de communiquer ouvertement avec le voisin. Le poste de travail peut ainsi être agencé de manière flexible afin de répondre aux besoins du collaborateur, la transition entre bureau individuel et bureau de groupe en est facilitée.

orga.cube organise de manière optimale – tous les ustensiles de travail se trouvent à portée de la main du collaborateur, l'accès à ces ustensiles en est simplifié.

La hauteur de orga.cube est ajustée sur celle des autres éléments modulaires de ophelis (système de cloisonnement Syntax, meubles d'appoint des lignes E et S, système de rangement monobloc) ce qui lui permet de s'intégrer à la pièce en tant que système de meubles modulaires.

Equipement orga.cube:

- Tiroir d'ustensiles, argent
- 2 compartiments avec 1 hauteur de classeur
- cadre télescopique ou tiroirs suspendus en option
- Compartiment privé fermant à clé
- Façade et porte du compartiment privé à fermetures différentes

orga.cube Tiefe 885 mm für Tische 800 mm Tiefe orga.cube profondeur 885 mm pour des tables 800 mm profondeur

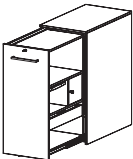
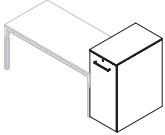
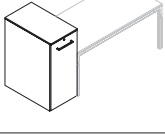
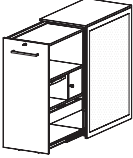
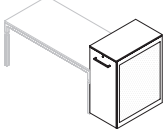
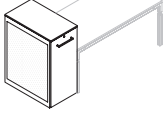
| | Erläuterung (Maße in mm) Explication (Dimension en mm) | Bestellbezeichnung Désignation-Référence | Preis Prix PG (Euro) |
|---|---|---|-------------------------|
|  | orga.cube Maße (B x H x T): 500 x 1.114 x 885, passend zu Beistellmöbeln der Linie S auf Sockel und Raumgliederungssystem Syntax 3 OH Dimensions (L x H x P): 500 x 1.114 x 885, adaptable à meubles d'appoint Ligne S sur socle et système de cloisonnement Syntax 3 HC | | |
|  | orga.cube rechts (steht rechts am Tisch) orga.cube à droite (de la table) | OC K3R | 1.538 |
|  | orga.cube links (steht links am Tisch) orga.cube à gauche (de la table) | OC K3L | 1.538 |
|  | orga.cube akustisch wirksam orga.cube à absorption phonique Maße (B x H x T): 500 x 1.114 x 885, passend zu Beistellmöbeln der Linie S auf Sockel und Raumgliederungssystem Syntax 3 OH Dimensions (L x H x P): 500 x 1.114 x 885, adaptable à meubles d'appoint Ligne S sur socle et système de cloisonnement Syntax 3 HC | | |
|  | orga.cube rechts (steht rechts am Tisch) orga.cube à droite (de la table) | OC K3RA | 2.069 |
|  | orga.cube links (steht links am Tisch) orga.cube à gauche (de la table) | OC K3LA | 2.069 |

orga.cube Tiefe 1.085 mm für Tische 900 und 1.000 mm Tiefe orga.cube profondeur 1.085 mm pour des tables 900 et 1.000 mm profondeur

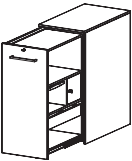
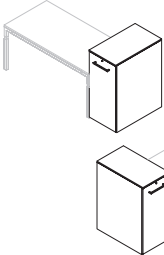
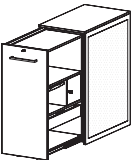
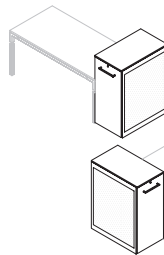
| | Erläuterung (Maße in mm) Explication (Dimension en mm) | Bestellbezeichnung Désignation-Référence | Preis Prix PG (Euro) |
|---|--|---|---------------------------|
|  | <p>orga.cube</p> <p>Maße (B x H x T): 500 x 1.114 x 1.085, passend zu Beistellmöbeln der Linie S auf Sockel und Raumgliederungssystem Syntax 3 OH Dimensions (L x H x T): 500 x 1.114 x 1.085, adaptable à meubles d'appoint Ligne S sur socle et système de cloisonnement Syntax 3 HC</p> | | |
|  | <p>orga.cube rechts (steht rechts am Tisch) orga.cube à droite (de la table)</p> <p>orga.cube links (steht links am Tisch) orga.cube à gauche (de la table)</p> | <p>OC G3R</p> <p>OC G3L</p> | <p>1.677</p> <p>1.677</p> |
|  | <p>orga.cube akustisch wirksam orga.cube à absorption phonique</p> <p>Maße (B x H x T): 500 x 1.114 x 1.085, passend zu Beistellmöbeln der Linie S auf Sockel und Raumgliederungssystem Syntax 3 OH Dimensions (L x H x T): 500 x 1.114 x 1.085, adaptable à meubles d'appoint Ligne S sur socle et système de cloisonnement Syntax 3 HC</p> | | |
|  | <p>orga.cube rechts (steht rechts am Tisch) orga.cube à droite (de la table)</p> <p>orga.cube links (steht links am Tisch) orga.cube à gauche (de la table)</p> | <p>OC G3RA</p> <p>OC G3LA</p> | <p>2.207</p> <p>2.207</p> |

Hinweis:

orga.cube auch in Variante Elektrifizierung Plus erhältlich (s. S. 12) zum Durchführen der Kabel durch den orga.cube auf Höhe des Tischkabalkanals. Im Standard ist die Kabeldurchführung unter dem orga.cube problemlos möglich.

Wichtig:

Der orga.cube muss auch bei vollkommen ausgezogenem Inneneinsatz auf durchgehend ebenem Untergrund aufgestellt werden.

Explication:

orga.cube avec Electrification plus (v.p.12): pour passer les câbles par l'orga.cube en hauteur de chemin des câbles de la table. Standard le passage de câble sous l'orga.cube est possible sans problème

Important:

L'orga.cube doit se composé sur un sous-sol continu plain, même si l'intérieur est rallongé entier.

Additive Elemente orga.cube Autres produits et éléments orga.cube

Elektrifizierung Plus Electrification Plus

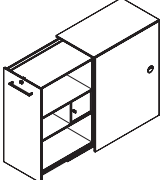
| | für orga.cube pour orga.cube | Erläuterung (Maße in mm) Explication (Dimension en mm) | Bestellbezeichnung Désignation-Référence | Preis Prix PG (Euro) |
|---|---------------------------------|---|---|-------------------------|
| innenliegender Kabelkanal und seitliche Kabelauslässe (optional ein- oder beidseitig) zum Durchführen der Kabel durch den orga.cube auf Höhe Kabelkanal Tisch, Kabelauslass und Kabelklemme am Boden. chemin de câble à l'intérieur et des passages de câble latéral, passage de câble et impasse de câble en bas | | | | |
|  | OC K3R OC K3L | mit Kabelauslass links / avec passage de câble à gauche mit Kabelauslass rechts / avec passage de câble à droite mit Kabelauslass rechts und links / avec passage de câble à gauche et à droite | OC EKARLA OC EKARRA OC EKARBA | 93 93 119 |
| | OC K3RA OCK3LA | mit Kabelauslass links / avec passage de câble à gauche mit Kabelauslass rechts / avec passage de câble à droite mit Kabelauslass rechts und links / avec passage de câble à gauche et à droite | OC EKARLB OC EKARRB OC EKARBB | 93 93 119 |
| | OC G3R OC G3L | mit Kabelauslass links / avec passage de câble à gauche mit Kabelauslass rechts / avec passage de câble à droite mit Kabelauslass rechts und links / avec passage de câble à gauche et à droite | OC EKARLC OC EKARRC OC EKARBC | 93 93 119 |
| | OC G3RA OC G3LA | mit Kabelauslass links / avec passage de câble à gauche mit Kabelauslass rechts / avec passage de câble à droite mit Kabelauslass rechts und links / avec passage de câble à gauche et à droite | OC EKARLD OC EKARRD OC EKARBD | 93 93 119 |

Integrierte Beleuchtung (inklusive Elektrifizierung Plus) Lampe Integre (Eléctrification Plus inclus)

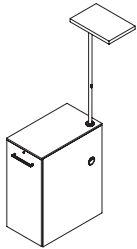
| | für orga.cube pour orga.cube | Erläuterung (Maße in mm) Explication (Dimension en mm) | Bestellbezeichnung Désignation-Référence | Preis Prix PG (Euro) | |
|--|---------------------------------|---|---|---|--|
| Leuchte Tobias Grau GO-XT (mit Schalter) inkl. Leuchtmittel (day light) Lampe Tobias Grau GO-XT (avec bouton) incl. agent lumineux (day light) | | | | | |
| <p>Leuchte rechts und Kabelauslass rechts oder beidseitig für orga.cube links am Tisch Lampe à droite et passage de câble à droite ou à deux côtés pour orga.cube à gauche de la table</p>  | OC K3L | Kabelauslass rechts passage de câble à droite Farbe Leuchte: weiß couleur lampe: blanc Farbe Leuchte: silber couleur lampe: argent Farbe Leuchte: weiß-chrom couleur lampe: blanc-chromé | TO GXOCRWRA TO GXOCSRA TO GXOCCRA | 1.760 1.998 2.220 | |
| | | Kabelauslass beidseitig passage de câble à deux côtés Farbe Leuchte: weiß couleur lampe: blanc Farbe Leuchte: silber couleur lampe: argent Farbe Leuchte: weiß-chrom couleur lampe: blanc-chromé | TO GXOCRWBA TO GXOCSBA TO GXOCCBA | 1.785 2.023 2.246 | |
| | | OC K3LA | Kabelauslass rechts passage de câble à droite Farbe Leuchte: weiß couleur lampe: blanc Farbe Leuchte: silber couleur lampe: argent Farbe Leuchte: weiß-chrom couleur lampe: blanc-chromé | TO GXOCRWRB TO GXOCSRBB TO GXOCCRB | 1.760 1.998 2.220 |
| | | | Kabelauslass beidseitig passage de câble à deux côtés Farbe Leuchte: weiß couleur lampe: blanc Farbe Leuchte: silber couleur lampe: argent Farbe Leuchte: weiß-chrom couleur lampe: blanc-chromé | TO GXOCRWBB TO GXOCSBB TO GXOCCBB | 1.785 2.023 2.246 |
| | | | OC G3L | Kabelauslass rechts passage de câble à droite Farbe Leuchte: weiß couleur lampe: blanc Farbe Leuchte: silber couleur lampe: argent Farbe Leuchte: weiß-chrom couleur lampe: blanc-chromé | TO GXOCRWRC TO GXOCSRRC TO GXOCCRC |
| | | Kabelauslass beidseitig passage de câble à deux côtés Farbe Leuchte: weiß couleur lampe: blanc Farbe Leuchte: silber couleur lampe: argent Farbe Leuchte: weiß-chrom couleur lampe: blanc-chromé | | TO GXOCRWBC TO GXOCSBC TO GXOCCBC | 1.785 2.023 2.246 |
| | OC G3LA | Kabelauslass rechts passage de câble à droite Farbe Leuchte: weiß couleur lampe: blanc Farbe Leuchte: silber couleur lampe: argent Farbe Leuchte: weiß-chrom couleur lampe: blanc-chromé | | TO GXOCRWRD TO GXOCSRDD TO GXOCCRD | 1.760 1.998 2.220 |
| | | Kabelauslass beidseitig passage de câble à deux côtés Farbe Leuchte: weiß couleur lampe: blanc Farbe Leuchte: silber couleur lampe: argent Farbe Leuchte: weiß-chrom couleur lampe: blanc-chromé | TO GXOCRWBD TO GXOCSBD TO GXOCCBD | 1.785 2.023 2.246 | |

Additive Elemente orga.cube Autres produits et éléments orga.cube

Integrierte Beleuchtung (inklusive Elektrifizierung Plus) Lampe Integre (Éléctrification Plus inclus)

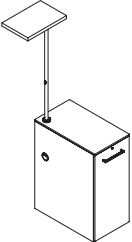
| | für orga.cube pour orga.cube | Erläuterung (Maße in mm) Explication (Dimension en mm) | Bestellbezeichnung Désignation-Référence | Preis Prix PG (Euro) | |
|--|---------------------------------|---|---|--|---|
| Leuchte Tobias Grau GO-XT (mit Schalter) inkl. Leuchtmittel (day light) Lampe Tobias Grau GO-XT (avec bouton) incl. agent lumineux (day light) | | | | | |
| <p>Leuchte links und Kabelauslass links oder beidseitig für orga.cube rechts am Tisch Lampe à gauche et passage de câble à gauche ou à deux côtés pour orga.cube à gauche de la table</p>  | OC K3R | Kabelauslass links passage de câble à gauche Farbe Leuchte: weiß couleur lampe: blanc Farbe Leuchte: silber couleur lampe: argent Farbe Leuchte: weiß-chrom couleur lampe: blanc-chromé | TO GXOCLWLA TO GXOCLSLA TO GXOCLCLA | 1.760 1.998 2.220 | |
| | | Kabelauslass beidseitig passage de câble à deux côtés Farbe Leuchte: weiß couleur lampe: blanc Farbe Leuchte: silber couleur lampe: argent Farbe Leuchte: weiß-chrom couleur lampe: blanc-chromé | TO GXOCLWBA TO GXOCLSBA TO GXOCLCBA | 1.785 2.023 2.246 | |
| | | OC K3RA | Kabelauslass links passage de câble à gauche Farbe Leuchte: weiß couleur lampe: blanc Farbe Leuchte: silber couleur lampe: argent Farbe Leuchte: weiß-chrom couleur lampe: blanc-chromé | TO GXOCLWLB TO GXOCLSLB TO GXOCLCLB | 1.760 1.998 2.220 |
| | | | Kabelauslass beidseitig passage de câble à deux côtés Farbe Leuchte: weiß couleur lampe: blanc Farbe Leuchte: silber couleur lampe: argent Farbe Leuchte: weiß-chrom couleur lampe: blanc-chromé | TO GXOCLWBB TO GXOCLSBB TO GXOCLCBB | 1.785 2.023 2.246 |
| | | | OC G3R | Kabelauslass links passage de câble à gauche Farbe Leuchte: weiß couleur lampe: blanc Farbe Leuchte: silber couleur lampe: argent Farbe Leuchte: weiß-chrom couleur lampe: blanc-chromé | TO GXOCLWLC TO GXOCLSLC TO GXOCLCLC |
| | | Kabelauslass beidseitig passage de câble à deux côtés Farbe Leuchte: weiß couleur lampe: blanc Farbe Leuchte: silber couleur lampe: argent Farbe Leuchte: weiß-chrom couleur lampe: blanc-chromé | | TO GXOCLWBC TO GXOCLSBC TO GXOCLCBC | 1.785 2.023 2.246 |
| | OC G3RA | Kabelauslass links passage de câble à gauche Farbe Leuchte: weiß couleur lampe: blanc Farbe Leuchte: silber couleur lampe: argent Farbe Leuchte: weiß-chrom couleur lampe: blanc-chromé | | TO GXOCLWLD TO GXOCLSLD TO GXOCLCLD | 1.760 1.998 2.220 |
| | | Kabelauslass beidseitig passage de câble à deux côtés Farbe Leuchte: weiß couleur lampe: blanc Farbe Leuchte: silber couleur lampe: argent Farbe Leuchte: weiß-chrom couleur lampe: blanc-chromé | TO GXOCLWBD TO GXOCLSBD TO GXOCLCBD | 1.785 2.023 2.246 | |

Zubehör Beleuchtung Autre produits et éléments pour la lampe

| Erläuterung (Maße in mm) Explication (Dimension en mm) | Bestellbezeichnung Désignation-Référence | Preis Prix PG (Euro) |
|--|---|-------------------------|
| Tageslicht- und Sensorsteuerung (Mehrpreis) Lumière du jour et commande par capteur (Plus value) | | |
| für Leuchte weiß pour la lampe blanc | TO GXT TSW | 155 |
| für Leuchte silber pour la lampe argent | TO GXT TSS | 155 |
| für Leuchte weiß-chrom pour la lampe blanc-chromé | TO GXT TSC | 155 |
| Dimmer (Mehrpreis) Variateur (Plus value) | | |
| für Leuchte weiß pour la lampe blanc | TO GXT DIW | 72 |
| für Leuchte silber pour la lampe argent | TO GXT DIS | 72 |
| für Leuchte weiß-chrom pour la lampe blanc-chromé | TO GXT DIC | 72 |
| Austausch Leuchtmittel day light gegen cool white (Mehrpreis) Echange des ampoules day light contre cool white (Plus value) | TO GXT CO | 10 |

Additive Elemente orga.cube Autres produits et éléments orga.cube

Organisation Organisation

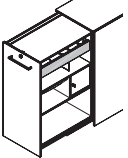
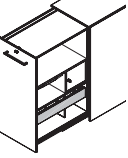
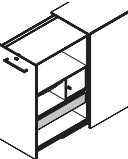
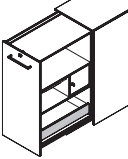
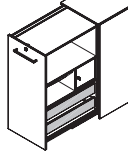
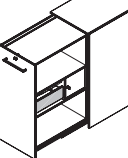
| | Erläuterung (Maße in mm) Explication (Dimension en mm) | Bestellbezeichnung Désignation-Référence | Preis Prix PG (Euro) |
|--|---|---|-------------------------|
| Hängerahmen im oberen oder unteren Fach des orga.cubes Cadre télescopique en haute ou en bas d'orga.cube | | | |
|  | Hängerahmen im oberen Fach Cadre télescopique en haute | OC TAQ12-O | 172 |
|  | Hängerahmen im unteren Fach Cadre télescopique en bas | OC TAQ12-U | 172 |
| Designschubkasten (groß) im unteren Fach des orga.cubes (nicht zusammen mit Hängerahmen im unteren Fach möglich) Tiroir design (grand) dans le compartiment inférieur de l'orga.cube (il n'est pas possible de l'associer au cadre télescopique en bas) | | | |
|  | 1 Schubkasten oben 1 tiroir en haute | OC SCHG-O | 219 |
|  | 1 Schubkasten unten 1 tiroir en bas | OC SCHG-U | 219 |
|  | 2 Schubkästen 2 tiroirs | OC SCHG-OU | 439 |
| Designschubkasten (klein) unterhalb der Materialschale Tiroir design (petit) sous la coque de la matière | | | |
|  | 1 Schubkasten 1 tiroir | OC SCHKL | 202 |

TEC Tower

Mit dem TEC Tower bietet ophelis eine funktionale, integrierte Kompaktlösung für Schrankraum, Container, CPU, Bildschirm, Tastatur, Telefon und Beleuchtung für ein Arbeiten im Sinne der Clean Desk Policy. Der TEC Tower bietet Stauraum für 0,55 lfm Akten im direkten Zugriff und eine individuell konfigurierbare, vollwertige Containerfunktion. Alle Elemente sind separat abschließbar. Für Privacy im Open Space kann der TEC Tower optional mit einem Sichtschutzpaneel bzw. Akustikpaneel zur Abschirmung und Arbeitsplatzgliederung ausgestattet werden.

Ausstattung TEC Tower:

- 1 OH Schrank mit Klappe nach unten öffnend
(Innenmaße B x H x T = 632 x 356 x 326 mm)
- offenes Regalfach (Innenmaße B x H x T = 147 x 356 x 460 mm)
mit 1 Fachboden und Kabeldurchlass
- CPU-Fach (max. Breite 195 mm, Höhe 480 mm, Tiefe 530 mm)
- Belüftung durch seitliche Revisionsklappe, Luftschlitze an Rückwand,
Boden und Sockel (vorne)
- 3 Schubladen, 1 Utensilienauszug
- integrierte Plug and Work Steckdosen (2-fach Steckdose):
 - 2x Strom für Euroflachsteck 220 V
 - 2x Telefon- und Datenleitung RJ 45 geschirmt und 3 m Zuleitungskabel
 - auf Anfrage weitere Bestückungsmöglichkeiten erhältlich

Avec le TEC Tower ophelis propose une solution compacte intégrant le placard, le caisson, l'unité centrale, l'écran d'ordinateur, le clavier, le téléphone et l'éclairage, permettant ainsi de travailler dans l'esprit du Clean Desk Policy. Le TEC Tower offre un espace de rangement pour 0,55 mètres de dossiers en accès direct, mais également une fonction de caisson à part entière, configurable individuellement. Tous les éléments ferment à clé indépendamment les uns des autres. Pour créer un espace plus privé et permettre une protection des postes de travail ainsi qu'une subdivision dans les grands bureaux « Open Space », le TEC Tower peut être équipé d'un panneau de protection contre les regards indiscrets ou d'un panneau de protection acoustique (en option).

Equipement TEC Tower:

- 1 HC Armoire avec volet (ouverture vers en bas)
(Dim. à l'intérieur : longueur x hauteur x profondeur = 632 x 356 x 326 mm)
- Case ouvert (Dimensions à l'intérieur : largeur x hauteur x profondeur = 147 x 356 x 460 mm) avec 1 tablette et passage de câble
- Compartiment de l'unité centrale
(max. largeur 195 mm, hauteur 480 mm, profondeur 530 mm)
- Aération via l'abattant latéral prévu pour la maintenance,
grille de ventilation dans la paroi arrière, le plancher et le socle (avant)
- 3 tiroirs, 1 niche de rangement coulissante pour ustensiles
- Double branchement intégré „Plug and Work“ (double prise):
 - 2x prise électricité pour fiche plate euro 220 V
 - 2x prise câble téléphonique et câble blindé pour transmission de données RJ 45 et 3 m de câble d'alimentation
 - sur demande d'autres équipements sont possibles

TEC Tower TEC Tower



| | Erläuterung (Maße in mm) Explication (Dimension en mm) | Bestellbezeichnung Désignation-Référence | Preis Prix PG (Euro) |
|---|--|---|-------------------------|
|  | TEC Tower TEC Tower | | |
|  | TEC Tower rechts (steht rechts am Tisch), vorbereitet zur Anbringung Monitorschwenkarm / Leuchte links TEC Tower à droite (de la table), préparé pour la fixation d'un bras pivotant pour écran plat / lampe à gauche | TT TKOOR* | 1.816 |
|  | TEC Tower links (steht links am Tisch), vorbereitet zur Anbringung Monitorschwenkarm / Leuchte rechts TEC Tower à gauche (de la table) préparé pour la fixation d'un bras pivotant pour écran plat / lampe à gauche | TT TKOOL* | 1.816 |
| | Montageschlüssel für Kabeldurchlass Clé de montage pour sortie de câble | TT MSKD | 78 |

* Bitte berücksichtigen Sie pro Auftrag einen Montageschlüssel für Kabeldurchlass TT MSKD.

* Svp. commandez une clé de montage pour sortie de câble TT MSKD par commande.

Additive Elemente TEC Tower

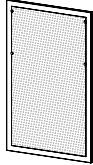
Autres produits et éléments TEC Tower

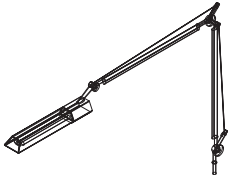
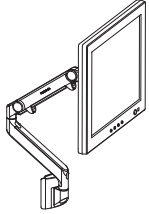
| | Erläuterung (Maße in mm) Explication (Dimension en mm) | Bestellbezeichnung Désignation-Référence | Preis Prix PG (Euro) |
|--|---|---|-------------------------|
|  | Rückwandblende* akustisch wirksam Voile de fond „acoustique“ Anbringung an der Rückseite des TEC Tower Fixation à l'arrière du TEC Tower Breite 670, Höhe 1.090 mm Largeur 670, Hauteur 1.090 | TT RB-A | 347 |
|  | Sichtschutzpaneel* (Stoffbezug) Panel en tissu Sichtschutzpaneel (Stoffbezug) akustisch wirksam Panel acoustique en tissu Breite 1.090, Höhe 600 mm Largeur 1.090, Hauteur 600 | RN RBTC-1 RA RBTC-1 | 520 568 |
| | System-Dreifach-Steckdose Prise tripléte | ZT SD | 39 |
| | System-Anschlusskabel, 3 m Câble alimentation, 3 m | ZT 3MAG | 17 |
| Schreibtischleuchte Tolomeo Video mit Pin Lampe de table de bureau avec Pin Michele de Lucchi | max. Länge 1.040; Aluminium-farbig longueur max. 1.040; en couleur aluminium | HW ART TVP | 383 |
|  | | | |
| Monitorschwenkarm mit fester Anbindung an den TEC Tower Support écran bras pivotant avec accolage fixe au TEC Tower | alu poliert / weiß alu astiqué / blanc silber / grau argent / gris anthrazit / schwarz antracite / noir | ZT M05-AW ZT M05-SG ZT M05-AS | 371 |
|  | | | |

Hinweis:

*Rückwandblende und Sichtschutzpaneel nicht zusammen möglich!

Explication:

*Voile de fond et Panel acoustique en tissu pas possible ensemble!

Mehrpreise Plus-Values

| Bezeichnung | Mehrpreis (Euro) | Seite |
|-------------------------------------|------------------|-------|
| Griffe Typ 1, 128 mm | | |
| Edelstahl | 18 | 10 |
| Atlasweiß, Softweiß, Silbermetallic | 22 | 10 |
| Griffe Typ 1, 256 mm | | |
| Edelstahl | 22 | 8, 10 |
| Atlasweiß, Softweiß, Silbermetallic | 25 | 8, 10 |
| Griffe Typ 7, 256 mm | | |
| Chrom | 11 | 8 |
| Silbermetallic | 15 | |
| Griffe Typ 8, 256 mm | | |
| Edelstahl | 48 | 8 |
| Griffe Typ 9, 256 mm | | |
| Aluminium eloxiert | 5 | 8 |
| Griffleiste in Aluminium | 45 | 10 |
| Oberflächen/Farben | | |
| Innenflächen, pro orga.cube | 64 | 8, 10 |
| Stoff Sichtschutzpaneel | | 16 |
| Stoff Filz | | |
| pro Element | 14 | |
| Stoff Kvadrat – Highfield | | |
| pro Element | 37 | |

| Désignation | Plus-value (Euro) | Page |
|---|-------------------|-------|
| Poignées Type 1, 128 mm | | |
| Inox | 18 | 10 |
| Blanc atlas, Blanc soft, Argent métallisé | 22 | 10 |
| Poignées Type 1, 256 mm | | |
| Inox | 22 | 8, 10 |
| Blanc atlas, Blanc soft, Argent métallisé | 25 | 8, 10 |
| Poignées Type 7, 256 mm | | |
| Chromé | 11 | 8 |
| Argent métallisé | 15 | |
| Poignées Type 8, 256 mm | | |
| Inox | 48 | 8 |
| Poignées Type 9, 256 mm | | |
| Aluminium anodisé | 5 | 8 |
| Poignée linéaire en aluminium | 45 | 10 |
| Surfaces/Coleurs | | |
| Intérieur, par orga.cube | 64 | 8, 10 |
| Tissu Panel | | 16 |
| Tissu Feutre | | |
| par élément | 14 | |
| Tissu Kvadrat – Highfield | | |
| par élément | 37 | |

ophelis GmbH

Dr.-Alfred-Weckesser-Straße 1 D-76669 Bad Schönborn
Telefon: +49(0)72 53.83-0 Fax: +49(0)72 53.3 11 25
www.ophelis.de info@ophelis.de